

艾利丹尼森
紧固件解决方案
产品目录

2021年5月

艾利丹尼森 扎带产品目录

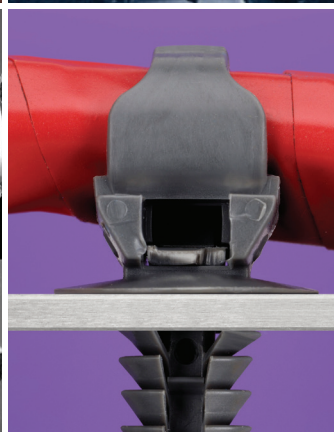
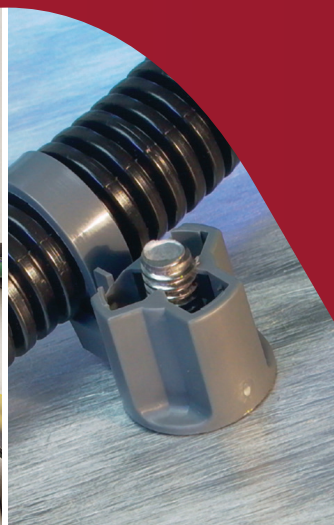

Fastener
Solutions

艾利丹尼森扎带

零件编号	款型	页码
08056	11"/279.4mm 黑色, 热稳定 (HS)	10
08286	11"/279.4mm 黑色, 耐气候 (WR)	10
08318	7.5"/190.5mm 黑色, 耐气候, 螺柱扎带	20
08319	8"/230.2mm 本色	14
08320	8"/230.2mm 本色尼龙 - Secur-A-Tie	14
08350	5"/127mm 本色 - Secur-A-Tie	14
08354	5"/127mm 红色 - Secur-A-Tie	14
08355	5"/127mm 黄色 - Secur-A-Tie	14
08356	5"/127mm 蓝色 - Secur-A-Tie	14
08357	5"/127mm 绿色 - Secur-A-Tie	14
08358	5"/127mm 橙色 - Secur-A-Tie	14
08359	5"/127mm 黑色 - Secur-A-Tie	14
08362	5"/127mm 本色聚丙烯 - Secur-A-Tie	14
08376	5"/139.7mm 本色	9
08377	8"/203.2mm 本色	9
08378	14.5"/368.3mm 本色	11
08380	8"/203.2mm 黑色, 耐气候	9
08382	14.5"/368.3mm 黑色, 耐气候	11
08383	5.5"/139.7mm 本色	9
08384	5.5"/139.7mm 黑色, 耐气候	9
08385	8"/203.2mm 本色	9
08386	8"/203.2mm 黑色, 耐气候	9
08387	7.5" (190.5mm)	10
08388	7.5"/190.5mm 黑色, 耐气候	10
08400	5.5"/139.7mm 黑色, 热稳定	9
08401	8"/203.2mm 黑色, 热稳定	9
08402	7.5"/190.5mm 黑色, 热稳定	10
08403	14.5"/368.3mm 黑色, 热稳定	11
08404	4"/101.6mm 黑色, 热稳定	9
08412	4"/101.6mm 本色 ID	21
08414	7.5"/190.5mm 本色 ID, 推入式	19
08415	7.5"/190.5mm 本色, 螺柱扎带	20
08416	15"/381mm 黑色, 热稳定	10
08417	4"/101.6mm 本色 ID	21
08426	14.5"/368.3mm 本色, 螺柱扎带	20
08427	15"/381mm 本色	10
08428	15"/381mm 黑色, 耐气候	10
08431	5.5"/139.7mm 黑色, 耐气候	9
08432	4"/101.6mm 本色	9
08433	4"/101.6mm 黑色, 耐气候	9
08434	4"/101.6mm 本色	9
08435	4"/101.6mm 黑色, 耐气候	9
08436	7.5" (190.5mm)	10
08437	7.5"/190.5mm 黑色, 耐气候	10
08441	14.5"/368.3mm 黑色, 热稳定	20
08443	7.5"/190.5mm 黑色, 热稳定	20
08444	7.5"/190.5mm 黑色, 耐气候	20
08445	7.5"/190.5mm 黑色, 热稳定	19
08446	7.5"/190.5mm 黑色, 耐气候	19
08457	标识牌	24
08461	3/4"/19.05mm 丙烯酸背粘式扎带座	22
08462	1"/25.4mm 丙烯酸背粘式扎带座	22

零件编号	款型	页码
08463	1"/4mm - 无背胶的带孔扎带座	23
08470	7"/177.8mm 本色	13
08471	11"/279.4mm 本色	13
08472	7"/177.8mm 黑色, 热稳定	13
08473	11"/279.4mm 黑色, 热稳定	13
08476	7"/177.8mm 本色	13
08477	11"/279.4mm 本色	13
08478	7"/177.8mm 黑色, 热稳定	13
08479	11"/279.4mm 黑色, 热稳定	13
08484	7.5"/190.5mm 本色, 螺柱扎带	20
08508	4"/101.6mm 红色	9
08582	4"/101.6mm 橙色	9
08583	4"/101.6mm 黄色	9
08584	4"/101.6mm 绿色	9
08587	4"/101.6mm 蓝色	9
08600	11"/279.4mm 本色	10
08664	8"/203.2mm 绿色	9
08671	8"/203.2mm 蓝色	9
08690	8"/203.2mm 红色	9
08782	8"/203.2mm 黄色	9
08859	11"/279.4mm 本色	10
08930	11"/279.4mm 黑色, 耐气候	10
10001	7.5"/190.5mm 本色, Super Bar-Lok	12
10003	7.5"/190.5mm 黑色, Super Bar-Lok	12
10006	15"/381mm 本色, Super Bar-Lok	12
10008	15"/381mm 黑色, Super Bar-Lok	12
10027	锚型扎带座#8螺柱	23
10028	锚型扎带座#10螺柱	23
10029	3/4"/19.05mm 橡胶底背粘式扎带固定座	22
10030	1"/25.4mm 橡胶底背粘式扎带固定座	22
10031	4"/101.6mm 白色 ID	21
10036	15"/381mm 本色	10
10037	15"/381mm 黑色, 耐气候	10
10038	14.5"/368.3mm 本色	11
10039	14.5"/368.3mm 黑色, 耐气候	11
10040	14.5"/368.3mm 黑色, 耐气候, 螺旋扎带	20
10044	马鞍式小型#4束线固定座	24
10045	马鞍式中型#8束线固定座	24
10046	马鞍式大型#10束线固定座	24
10049	34"/838.2mm 本色	11
10050	34"/838.2mm 黑色, 耐气候	11
10079	马鞍式大型#10热稳定束线固定座, 配 1/4"/6.35mm 螺丝	24
10146	8"/203.2mm 红色	14
10147	8"/203.2mm 橙色	14
10148	8"/203.2mm 黄色	14
10149	8"/203.2mm 绿色	14
10150	8"/203.2mm 蓝色	14
10154	8"/203.2mm 黑色	14
10155	8"/203.2mm 白色	14
10325	8"/203.2mm Slim Line	16
10326	8"/203.2mm 黑色, Slim Line	16

艾利丹尼森扎带

零件编号	款型	页码
10327	8"/203.2mm 黑色, 耐气候, Slim Line	16
10328	8"/203.2mm Slim Line	16
10330	8"/203.2mm 黑色, 耐气候, Slim Line	16
10335	15"/381mm 本色, Slim Line	16
10336	15"/381mm 黑色, 热稳定, Slim Line	16
10338	15"/381mm 本色, Slim Line	16
10339	15"/381mm 黑色, 热稳定, Slim Line	16
10344	15"/381mm 本色, Super Bar-Lok	12
10345	15"/381mm 黑色, 热稳定, Super Bar-Lok	12
10350	11"/279.4mm 本色, 螺柱固定扎带	20
10351	11"/279.4mm 黑色, 热稳定, 螺柱固定扎带	20
10352	11"/279.4mm 黑色, 耐气候, 螺柱固定扎带	20
10354	11"/279.4mm 黑色, 耐气候, 螺柱固定扎带	20
10355	14.5"/368.3mm 本色, 螺柱固定扎带	20
10361	7.5"/190.5mm 本色, 可退式	18
10362	7.5"/190.5mm 黑色, 热稳定, 可退式	18
10363	7.5"/190.5mm 黑色, 耐气候, 可退式	18
10364	7.5"/190.5mm 本色, 可退式	18
10366	7.5"/190.5mm 黑色, 耐气候, 可退式	18
10367	11"/279.4mm 本色, 可退式	18
10368	11"/279.4mm 黑色, 热稳定, 可退式	18
10369	11"/279.4mm 黑色, 耐气候, 可退式	18
10370	11"/279.4mm 本色, 可退式	18
10391	6"/152.4mm 本色, Slim Line	16
10392	6"/152.4mm 黑色, 热稳定, Slim Line	16
10393	6"/152.4mm 黑色, 耐气候, Slim Line	16
10394	6"/152.4mm 本色, Slim Line	16
10396	6"/152.4mm 黑色, 耐气候, Slim Line	16
10406	8"/203.2mm 黑色, 热稳定, 限位	17

零件编号	款型	页码
10408	15"/381mm 黑色, 热稳定	10
10424	7.5"/190.5mm 本色, 双头	18
10425	7.5"/190.5mm 黑色, 热稳定, 双头	18
10426	7.5"/190.5mm 黑色, 耐气候, 双头	18
10428	7.5"/190.5mm 黑色, 热稳定, 双头	18
10430	11"/279.4mm 本色, 双头	18
10431	11"/279.4mm 黑色, 热稳定, 双头	18
10432	11"/279.4mm 黑色, 耐气候, 双头	18
10606	21"/533.4mm 本色	11
10607	21"/533.4mm 黑色, 热稳定	11
10608	21"/533.4mm 黑色, 耐气候	11
10612	24"/609.6mm 本色	11
10613	24"/609.6mm 黑色, 热稳定	11
10614	24"/609.6mm 黑色, 耐气候	11
10618	28"/711.2mm 本色	11
10619	28"/711.2mm 黑色, 热稳定	11
10620	28"/711.2mm 黑色, 耐气候	11
10660	11"/279.4mm 黑色, 热稳定, 限位	17
10673	5"/127mm 本色 - Secur-A-Tie	14
10691	4"/101.6mm 黑色, 热稳定, 箭头	19
10700	商品配对扎带	17
20004-N	7"/181mm 黑色安全扎带	15
20064-0	5"/127mm 黑色安全扎带	15
20064-B	5"/127mm 蓝色安全扎带	15
20064-G	5"/127mm 绿色安全扎带	15
20064-P	5"/127mm 紫色安全扎带	15
20064-R	5"/127mm 红色安全扎带	15
20064-Y	5"/127mm 黄色安全扎带	15
20064-ORG	5"/127mm 橙色安全扎带	15

目录

核心产品	页码
小型扎带	9
中型扎带	9
标准扎带	10
重型扎带	11
超重型扎带	11
Super Bar-Lok 扎带	12
梯型扎带	13
安全扎带	14-15
Slim Line 扎带	16
专用扎带	17-18
固定式扎带	19-20
标识扎带	21
带背胶的固定式扎带	22
配件	23
安装工具	25-27
选型参考指南	38-42
军用规格	43

汽车	页码
孔式扎带	32-35
圆孔杉树形	32
偏置圆孔杉树形	33
椭圆孔杉树形	34
偏置椭圆孔杉树形	34
圆孔箭头	35
椭圆孔箭头	35
偏置箭头	35
螺柱扎带	36
连接器扎带	36
密封垫型扎带	37
专用扎带	37

艾利丹尼森扎带

应用

从左上顺时针方向：
线缆捆扎（线束）；焊接螺柱；固定包装中的物品；安装应用；安全标签

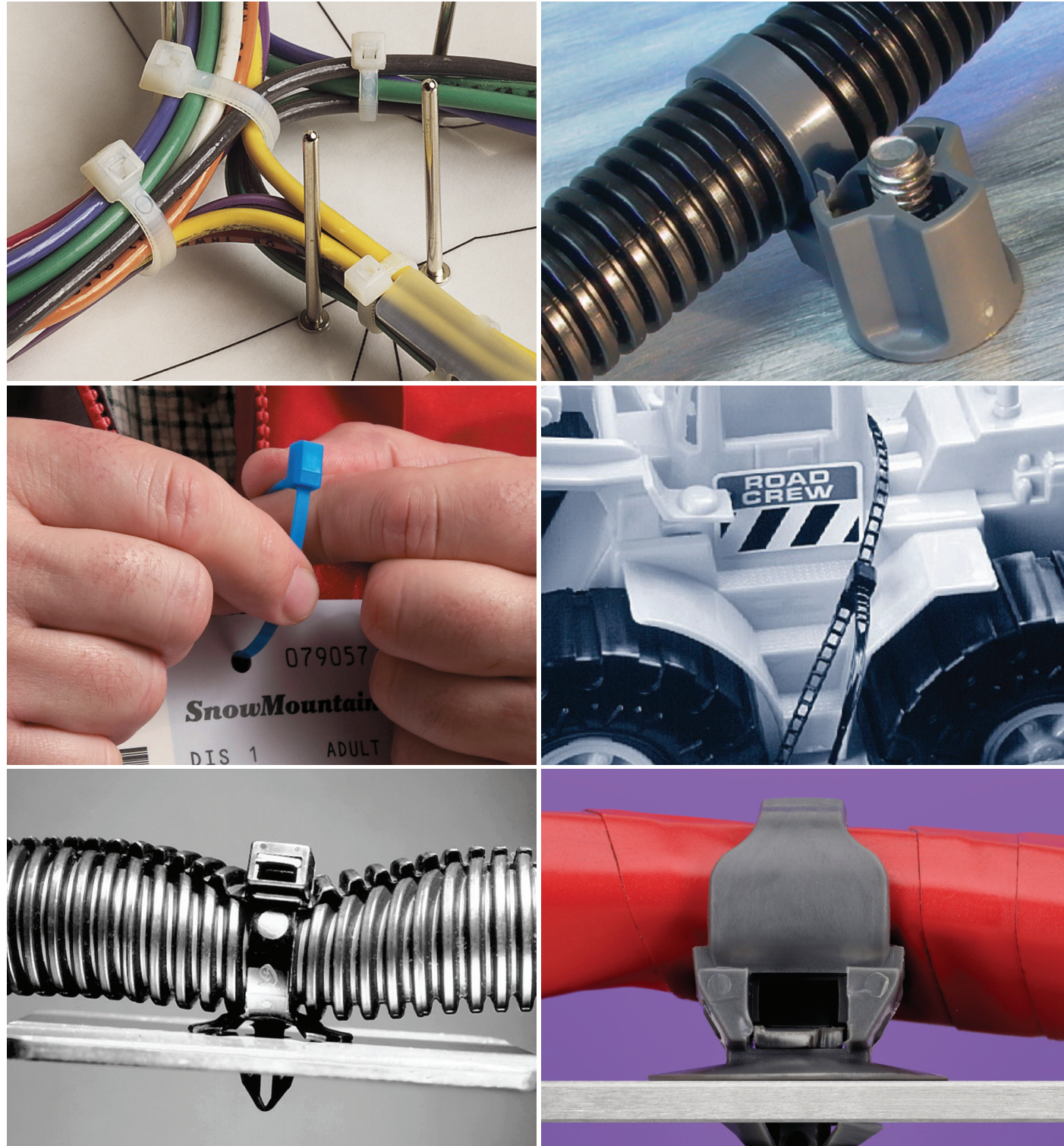

扎带产品认证

Avery Dennison® 扎带产品符合相关规范

艾利丹尼森紧固件解决方案部门出品的扎带和工程紧固件产品不含相关禁用、受限或可报告物质，其中包括：
双酚 A · 多溴联苯 · 多溴化联苯醚 · 八溴联苯醚 · 多溴二苯醚 · 邻苯二甲酸盐 · 丁基羟基甲苯

艾利丹尼森符合性声明

艾利丹尼森特此声明，我们的产品和原材料符合 2005/84/EC 要求及最新的 QSOP 3610 非邻苯二甲酸盐要求。

RoHS Recast



符合 RoHS Recast
及 CPSIA—
HR4040

艾利丹尼森紧固件解决方案部门保证所有塑料产品（包括：扎带和工程紧固件）符合欧洲议会 2011/65/EU 指令针对在电气和电子设备中限制使用某些有害物质的规定（即“RoHS Recast”）。

ECHA



艾利丹尼森紧固件解决方案部门塑料产品（包括：扎带和工程紧固件）依据欧洲议会及欧盟理事会于 2006 年 12 月 18 日发布的关于化学品注册、评估、许可和限制 (REACH) 的 1907/2006 号规定 (EC)，不含有高度关注物质 (SVHC)。

军用规格



海军部
AS23190

艾利丹尼森扎带符合 AS23190 有关向海军部持续供应艾利丹尼森扎带紧固件的要求。

UL 认证



艾利丹尼森扎带产品符合 UL 62275 针对非金属扎带及其相关固定装置（用于管理和支持电气装置中的布线系统）的要求。

冲突物质

艾利丹尼森紧固件部门的塑料产品不含有《2010 美国弗兰克·多德法案》及相关 SEC 冲突物质法规规定的任何冲突矿物（锡、钨、钽和金）。我们的扎带产品不含有此类物质。

CPSIA

我们的产品还符合《2008 消费品安全改进法案》(CPSIA - HR4040)。

ISO 9001:2015



TUV SUD AMERICA INC. 认证机构证实艾利丹尼森已遵照 ISO 9001:2015 针对塑料扎带产品的设计与制造实施 QMS。

IATF 16949:2016



TUV SUD Management Service GmbH 认证机构证实艾利丹尼森已针对汽车行业塑料扎带紧固件产品的设计与制造实施 QMS（根据第 8.3 章，产品设计）。

ISO: 14001:2015



艾利丹尼森紧固件解决方案部门已通过 Orion Registrar 的评估，经证实符合环境管理体系 ISO 14001 针对注塑成型紧固件生产的要求。

ISO 45001:2018



艾利丹尼森紧固件解决方案部门已通过 Orion Registrar 的评估，经证实符合职业安全卫生标准 ISO 45001 针对注塑成型紧固件生产的要求。

扎带基础知识和关键性能标准

扎带标准

聚丙烯树脂

用于需要较低环拉力要求的应用。

尼龙树脂

本色

用于户外应用，因其具备更强的抗紫外线性能。这些扎带含有 2% 的黑色母粒，温度范围是 -40° F (-40° C) 到 176° F (80° C)

耐气候 (WR)

用于户外应用，因其具备更强的抗紫外线性能。这些扎带含有 2% 的黑色母粒，温度范围是 -40° F (-40° C) 到 176° F (80° C)

热稳定 (HS)

用于高温应用，温度范围从 -40° F (-40° C) 至 221° F (105° C)。

改性，耐高温 (IMHS)

一般用于我们的汽车扎带。这些扎带可承受较大温度波动。这些扎带的温度范围是从 -40° F (-40° C) 至 239° F (115° C)。

抗冲击改性、高温 (HHBN)

高温紧固件解决方案是 PA66 系列汽车扎带，可耐受高达 150°C 的工作温度。这些高温扎带的物理性能与我们目前由 PA66IMHS 树脂制成的汽车紧固件相同。这些扎带已通过 150 摄氏度下进行 1,000 小时的热老化测试，又在 135 摄氏度下进行 4,000 多小时的热老化测试，测试后性能未受到任何影响。

颜色

我们的 4" 和 8" 扎带、安全扎带以及 Secur-a-Tie® 和 Secure-a-Seal® 有多种颜色可供选择。可根据特殊要求提供其它颜色。

袋子

- 以特定的含水率包装
- 在实际使用之前不应打开袋子
- 在使用前后应重新密封袋子
- 使用后，水分的变化不会影响性能

袋子标签

扎带有“标准”和“散装”两种包装形式

- 标准—每包 100 件
- 散装—每包 1,000 件

艾利丹尼森扎带包装袋内含：

- 最大捆扎直径
- 军用规格编号（若适用）
- 带身 ID 型号
 - 小型
 - 中型
 - 标准
 - 重型
 - 超重型

50 多年的创新产品开发历史

独特的拉伸工艺

- SUPER BAR-LOK®
- 梯型扎带
- SECUR-A-TIE®

艾利丹尼森已制定业界最严苛的标准。扎带符合适于军用规格和 UL 的几乎所有相应资质。

扎带基础知识和关键性能标准

艾利丹尼森扎带的基本组成部分

使用方法

1. 将紧固件尾端插入头端
2. 形成环，带齿向内
3. 带身齿引导扎带穿过头部卡槽和卡舌
4. 用手或安装工具拉紧

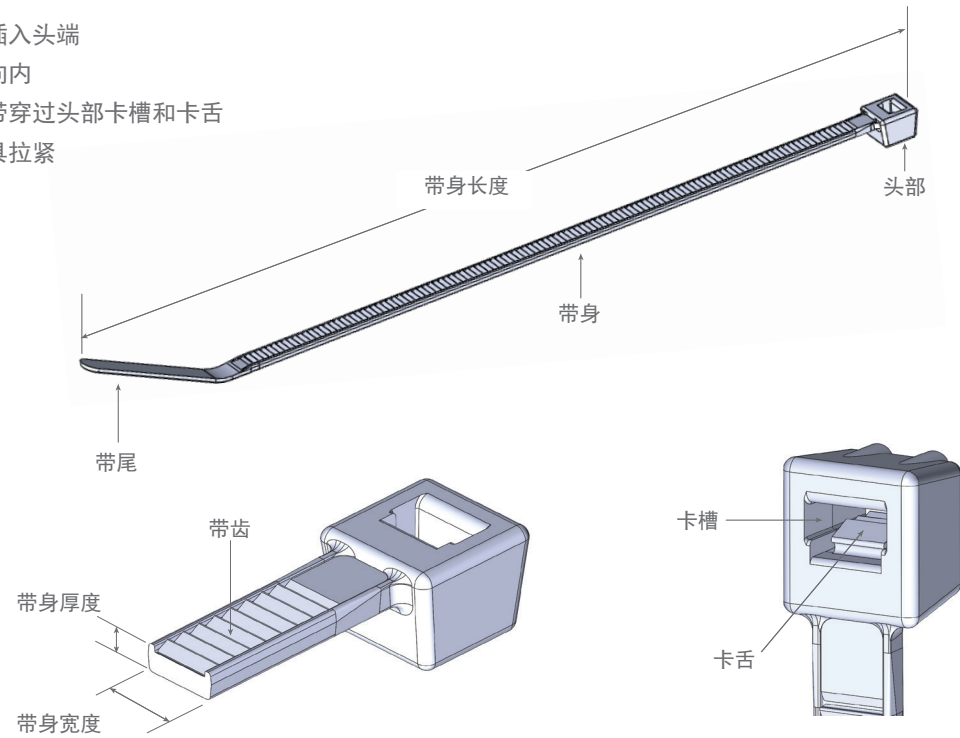

扎带关键性能标准

最小环拉力

性能特点。使捆扎好的扎带失效的最下力值。(单位: 牛顿) 高的环拉力—可承受较重负荷, 低环拉力—可承受轻或中等负荷

材料

艾利丹尼森扎带采用 6/6 型尼龙制成, 此种材料因其卓越的韧性、冲击强度、耐磨性和化学成分而著名。根据军用规格选用材料。

束径

最大和最小束径是保证扎带正常使用的上下限。此类数值根据军用标准制定的行业标准而设定。

扎带应用于各种行业领域, 其中包括: 电气、电子、有线电视、暖通空调、交通运输、电信、包装、零售、饮料、汽车等领域。

艾利丹尼森扎带尺寸从 4" 到 34" 不等, 采用三种材料, 环拉力最高可达 175 磅。

标准扎带



小型扎带

4" / 101.6mm			零件编号	材料	军用标准	袋子数量	外箱数量
宽度	0.95"	2.41mm	08432	本色	MS-3367-4-9	1,000	25M
厚度	0.041"	1.04mm	08434	本色	MS-3367-4-9	100	5M
束径 (最小—最大)	1/16" - 7/8"	1.59 - 22.23mm	08433	黑色, 耐气候	MS-3367-4-0	1,000	25M
最小环拉力	18 lbf	8.17kgf / 80N	08435	黑色, 耐气候	MS-3367-4-0	100	5M
			08404	黑色, 热稳定		1,000	1M
			08508	红色	MS-3367-4-2	1,000	10M
			08582	橙色	MS-3367-4-3	1,000	10M
			08583	黄色	MS-3367-4-4	1,000	10M
			08584	绿色	MS-3367-4-5	1,000	10M
			08587	蓝色	MS-3367-4-6	1,000	10M



中型扎带

5.5" / 139.7mm			零件编号	材料	军用标准	袋子数量	外箱数量
宽度	0.130"	2.41mm	08376	本色	MS-3367-4-9	1,000	5M
厚度	0.048"	1.04mm	08383	本色	MS-3367-4-9	100	5M
束径 (最小—最大)	1/16" - 1-1/4"	1.59 - 22.23mm	08431	黑色, 耐气候	MS-3367-4-0	1,000	5M
最小环拉力	40 lbf	18.14kgf / 178N	08384	黑色, 耐气候	MS-3367-4-0	100	5M
			08400	黑色, 热稳定		1,000	5M

8" / 203.2mm			零件编号	材料	军用标准	袋子数量	外箱数量
宽度	0.130"	3.30mm	08377	本色	MS-3367-5-9	1,000	5M
厚度	0.054"	1.37mm	08385	本色	MS-3367-5-9	100	5M
束径 (最小—最大)	1/16" - 2-1/8"	1.59 - 53.98mm	08380	黑色, 耐气候	MS-3367-5-0	1,000	5M
最小环拉力	40 lbf	18.14kgf / 178N	08386	黑色, 耐气候	MS-3367-5-0	100	5M
			08401	黑色, 热稳定		1,000	5M
			08690	红色	MS-3367-5-2	1,000	5M
			08671	蓝色	MS-3367-5-6	1,000	5M
			08782	黄色	MS-3367-5-4	1,000	5M
			08664	绿色	MS-3367-5-5	1,000	5M

标准扎带



标准扎带

7.5" / 190.5mm			零件编号	材料	军用标准	袋子数量	外箱数量
宽度	0.177"	4.50mm	08387	本色	MS-3367-1-9	1,000	5M
厚度	0.050"	1.27mm	08536	本色	MS-3367-1-9	100	5M
束径 (最小—最大)	1/16" - 1-3/4"	1.59 - 44.45mm	08388	黑色, 耐气候	MS-3367-1-0	1,000	5M
最小环拉力	50 lbf	22.68kgf / 222N	08437	黑色, 耐气候	MS-3367-1-0	100	5M
			08402	黑色, 热稳定		1,000	5M

11" / 279.4mm			零件编号	材料	军用标准	袋子数量	外箱数量
宽度	0.177"	4.50mm	08600	本色	MS-3367-7-9	1,000	5M
厚度	0.053"	1.35mm	08859	本色	MS-3367-7-9	100	5M
束径 (最小—最大)	1/16" - 3"	1.59 - 76.2mm	08286	黑色, 耐气候	MS-3367-7-0	1,000	5M
最小环拉力	50 lbf	22.68kgf / 222N	08930	黑色, 耐气候	MS-3367-7-0	100	5M
			08056	黑色, 热稳定		1,000	5M

15" / 381mm			零件编号	材料	军用标准	袋子数量	外箱数量
宽度	0.177"	4.50mm	10036	本色	MS-3367-2-9	500	5M
厚度	0.053"	1.35mm	08427	本色	MS-3367-2-9	100	1M
束径 (最小—最大)	1/16" - 4"	1.59 - 101.6mm	10037	黑色, 耐气候	MS-3367-2-0	500	5M
最小环拉力	50 lbf	22.68kgf / 222N	08428	黑色, 耐气候	MS-3367-2-0	100	1M
			10408	黑色, 热稳定		500	5M
			08416	黑色, 热稳定		100	1M

重型和超重型扎带

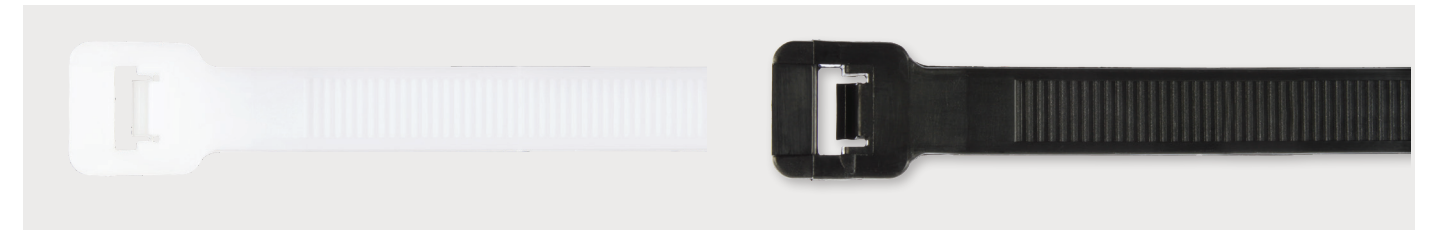

重型扎带

14.5" / 368.3mm			零件编号	材料	军用标准	袋子数量	外箱数量
宽度	0.251"	6.38mm	10038	本色	MS-3367-3-9	100	1M
厚度	0.074"	1.88mm	08378	本色	MS-3367-3-9	50	1M
束径 (最小—最大)	3/16" - 4"	4.76 - 101.6mm	10039	黑色, 耐气候	MS-3367-3-0	100	1M
最小环拉力	120 lbf	54.43kgf / 534N	08382	黑色, 耐气候	MS-3367-3-0	50	1M
			08403	黑色, 热稳定		100	1M

21" / 533.4mm			零件编号	材料	军用标准	袋子数量	外箱数量
宽度	0.303"	7.70mm	10606	本色	MS-3367-3-9	50	1M
厚度	0.075"	1.91mm	10608	黑色, 耐气候	MS-3367-3-0	50	1M
束径 (最小—最大)	1/4" - 6"	4.76 - 152.4mm	10607	黑色, 热稳定		50	1M
最小环拉力	120 lbf	54.43kgf / 534N					

24" / 609.6mm			零件编号	材料	军用标准	袋子数量	外箱数量
宽度	0.303"	7.70mm	10612	本色	MS-3367-3-9	50	1M
厚度	0.075"	1.91mm	10614	黑色, 耐气候	MS-3367-3-0	50	1M
束径 (最小—最大)	1/4" - 7"	4.76 - 177.8mm	10613	黑色, 热稳定		50	1M
最小环拉力	120 lbf	54.43kgf / 534N					

28" / 711.2mm			零件编号	材料	军用标准	袋子数量	外箱数量
宽度	0.303"	7.70mm	10618	本色	MS-3367-3-9	50	1M
厚度	0.075"	1.91mm	10620	黑色, 耐气候	MS-3367-3-0	50	1M
束径 (最小—最大)	1/4" - 8"	4.76 - 203.2mm	10619	黑色, 热稳定		50	1M
最小环拉力	120 lbf	54.43kgf / 534N					

超重型扎带

34" / 863.6mm			零件编号	材料	袋子数量	外箱数量
宽度	0.350"	8.89mm	10049	本色	50	500
厚度	0.086"	2.18mm	10050	黑色, 耐气候	50	500
束径 (最小—最大)	1/4" - 10"	4.76 - 254mm				
最小环拉力	175 lbf	79kgf / 778N				

SUPER BAR-LOK® 扎带

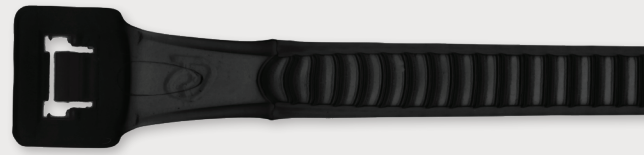

Super Bar-Lok® 扎带

即使在大部分高温、潮湿或振动条件下也不会松动或松开

Super Bar-Lok® 扎带

7.5" / 190.5mm			零件编号	材料	军用标准	袋子数量	外箱数量
宽度	0.195"	4.95mm	10001	本色	MS-3367-1-9	1,000	5M
厚度	0.038"	0.97mm	10003	黑色, 热稳定	MS-3367-1-0	1,000	5M
束径 (最小—最大)	1/16" - 1-3/4"	1.59 - 44.45mm					
最小环拉力	50 lbf	22.68kgf / 222N					

15" / 381mm			零件编号	材料	军用标准	袋子数量	外箱数量
宽度	0.195"	4.95mm	10344	本色	MS-3367-2-9	500	5M
厚度	0.038"	0.97mm	10006	本色	MS-3367-2-9	100	1M
束径 (最小—最大)	1/16" - 4"	1.59 - 101.6mm	10345	黑色, 热稳定	MS-3367-2-0	500	5M
最小环拉力	50 lbf	22.68kgf / 222N	10008	黑色, 热稳定	MS-3367-2-0	100	1M

Super Bar-Lok® 扎带性能优于大部分传统扎带

- 单位横截面中最高拉伸强度
 - 高于军用标准 50 lbf 的要求 适于最小横截面, 但需要更强拉力的应用
- 对循环冲击疲劳的耐受性更强
 - 在每秒0~60~0 lbs循环负载环境中, 可以承受比传统扎带长70%的时间。
- 不会延伸
 - 即使在高温、潮湿或振动条件下也不会松动或松开。
- 更轻且更柔韧
 - 自然适合航天、海洋、航空和汽车行业
- 最高的耐受性
 - 在油脂、机油和燃油环境中使用不受影响
- 对极端环境的耐受性更高
 - 耐受极端温度、紫外线和盐水喷雾。
- Mil Spec 和 QPL 批准

梯型扎带

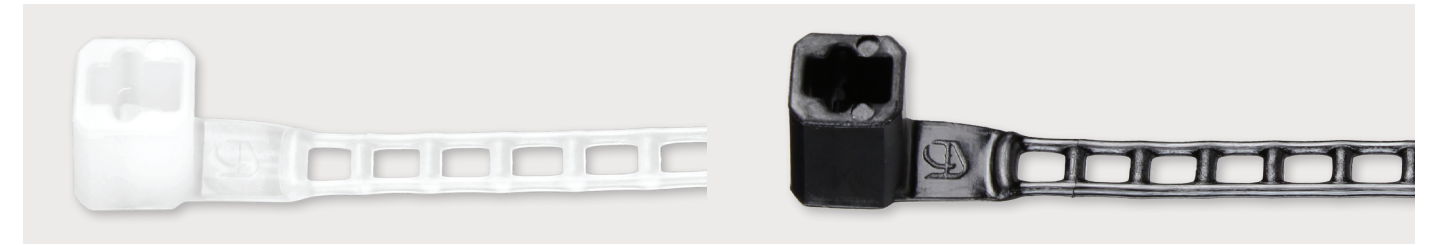

梯型扎带

7" / 177.8mm			零件编号	材料	军用标准	袋子数量	外箱数量
宽度	0.140"	3.56mm	08470	本色		1,000	5M
厚度	0.040"	1.02mm	08476	本色		100	5M
束径 (最小—最大)	1/16" - 1-3/4"	1.59 - 44.45mm	08472	黑色, 热稳定		1,000	5M
最小环拉力	40 lbf	18.14kgf / 178N	08478	黑色, 热稳定		100	5M

11" / 279.4mm			零件编号	材料	军用标准	袋子数量	外箱数量
宽度	0.140"	3.56mm	08471	本色		1,000	5M
厚度	0.040"	1.02mm	08477	本色		100	5M
束径 (最小—最大)	1/16" - 3"	1.59 - 76.2mm	08473	黑色, 热稳定		1,000	5M
最小环拉力	40 lbf	18.14kgf / 178N	08479	黑色, 热稳定		100	5M

环保型 6/6 尼龙梯型扎带

- 与传统扎带相比, 减少 60% 的原材料
- 与传统扎带相比, 重量可减轻多达60%
- 节省运费。梯形扎带外箱最可减轻最多17% 单个袋最多可减轻5%
- 制造工艺中所用尼龙 6/6 材料只有以前的 40%
- 张力强度规格始终高于 40lb

与标准型号相比, 梯型扎带既环保又具成本效益。梯型扎带已被汽车、电子和工业行业所接受。

安全扎带



Secur-A-Tie®

行李锁环扣可根据物件大小调整至最佳 通常用于零售市场商品加标签和固定，是经济的捆扎和连接解决方案。

Secur-A-Tie®

5" / 127mm			零件编号	材料	袋子数量	外箱数量
宽度	不适用	不适用	08350	本色	5,000	50M
厚度	0.070"	1.78mm	08354	红色	5,000	20M
束径 (最小—最大)	1/16" - 1-3/16"	1.59 - 30.16mm	08355	黄色	5,000	20M
最小 环拉力	15 lbf	6.80kgf / 66.6N	08356	蓝色	5,000	20M
			08358	橙色	5,000	20M
			08359	黑色	5,000	20M
			08357	绿色	5,000	20M
			08362*	天然聚丙烯	5,000	50M
			10673	本色	1,000	20M

*08362 是 8 lb. 环拉力

8" / 203.2mm			零件编号	材料	袋子数量	外箱数量
宽度	不适用	不适用	08320	天然 - 聚丙烯	2,000	20M
厚度	0.070"	1.78mm				
束径 (最小—最大)	1/16" - 2"	1.59 - 50.8mm				
最小 环拉力	18 lbf	8.16kgf / 80N				



Secur-A-Seal®

经济型捆扎设计并带有防篡改头部设计 通过 UL 认证。适用于较低拉力应用但是有防篡改需要的地方

Secur-A-Seal®

8" / 203.2mm			零件编号	材料	袋子数量	外箱数量
宽度	不适用	不适用	08319	本色	2,000	20M
厚度	0.070"	1.78mm	10146	红色	2,000	20M
束径 (最小—最大)	1/16" - 2"	1.59 - 50.8mm	10147	橙色	2,000	20M
最小 环拉力	8 lbf	3.63kgf / 35N	10148	黄色	2,000	20M
			10149	绿色	2,000	20M
			10150	蓝色	2,000	20M
			10154	黑色	2,000	20M
			10155	白色	2,000	20M

安全扎带



安全扎带

经济实惠且灵活多用。在大型滑雪场用于将门票固定在滑雪夹克上。

安全扎带

5" / 127mm			零件编号	材料	袋子数量	外箱数量
宽度	0.151"	2.8mm	20064-0	黑色	1,000	5M
厚度	0.040"	1.1mm	20064-B	蓝色	1,000	5M
束径 (最大)		38.1mm	20064-G	绿色	1,000	5M
最小 环拉力	30 lbf	13.6kgf / 133N	20064-R	红色	1,000	5M
			20064-P	紫色	1,000	5M
			20064-Y	黄色	1,000	5M
			20064-ORG	橙色	1,000	5M

7" / 181mm			零件编号	材料	袋子数量	外箱数量
宽度	0.151"	2.8mm	20004-N	黑色	1,000	5M
厚度	0.040"	1.1mm				
束径 (最大)		53.3mm				
最小 环拉力	30 lbf	13.6kgf / 133N				

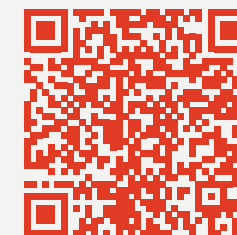

访问我们的扎带产品列表，查找更多紧固件，查看所有规格并提交样品索取请求。

fastener.averydennison.com

SLIM LINE 扎带



Slim Line 扎带

当空间有限的时候，小头部和窄带身设计是个不错的选择

Slim Line 扎带

6" / 152.4mm			零件编号	材料	军用标准	袋子数量	外箱数量
宽度	0.094"	2.39mm	10391	本色	MS-3367-4-9	1,000	5M
厚度	0.044"	1.18mm	10394	本色	MS-3367-4-9	100	5M
束径 (最小—最大)	1/16" - 1-1/2"	1.59 - 38.1mm	10393	黑色, 耐气候	MS-3367-4-0	1,000	5M
最小环拉力	18 lbf	8.16kgf / 80N	10396	黑色, 耐气候	MS-3367-4-0	100	5M
			10392	黑色, 热稳定		1,000	5M

8" / 203.2mm			零件编号	材料	军用标准	袋子数量	外箱数量
宽度	0.099"	2.52mm	10325	本色	MS-3367-4-9	1,000	5M
厚度	0.044"	1.12mm	10328	本色	MS-3367-4-9	100	5M
束径 (最小—最大)	1/16" - 2-1/8"	1.59 - 53.98mm	10327	黑色, 耐气候	MS-3367-4-0	1,000	5M
最小环拉力	18 lbf	8.16kgf / 80N	10330	黑色, 耐气候	MS-3367-4-0	100	5M
			10326	黑色, 热稳定		1,000	5M

15" / 381mm			零件编号	材料	袋子数量	外箱数量
宽度	0.140"	3.56mm	10338	本色	100	5M
厚度	0.055"	1.40mm	10336	黑色, 热稳定	1,000	5M
束径 (最小—最大)	1/16" - 4"	1.59 - 101.6mm	10339	黑色, 热稳定	100	1M
最小环拉力	40 lbf	18.14kgf / 178N	10335	本色	100	1M

专用扎带

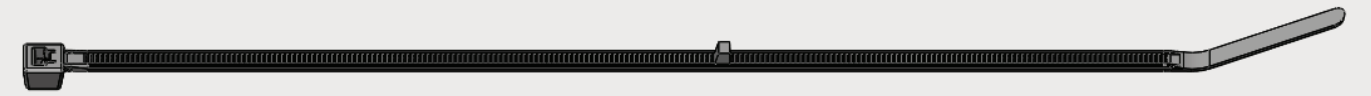

限位扎带

当有统一束径要求时候使用 独特的限位设计可以防止捆扎得过紧

限位扎带

8" / 203.2mm			零件编号	材料	袋子数量	外箱数量
宽度	0.130"	2.8mm	10406	黑色, 热稳定	1,000	5M
厚度	0.054"	1.1mm				
束径 (最小—最大)	1.3"	33.02mm				
最小环拉力	40 lbf	18.14kgf / 178N				

11" / 279.4mm			零件编号	材料	袋子数量	外箱数量
宽度	0.130"	3.80mm	10660	黑色, 热稳定	1,000	5M
厚度	0.054"	1.37mm				
束径 (最小—最大)	2.0"	50.8mm				
最小环拉力	50 lbf	22.68kgf / 222N				



商品配对扎带

当有统一束径要求时候使用 独特的限位设计可以防止捆扎得过紧

商品配对扎带

11" / 279.4mm			零件编号	材料	袋子数量	外箱数量
宽度	0.140"	3.56mm	10700	本色	1,000	5M
厚度	0.040"	1.02mm				
束径 (最小—最大)	3.25"	82.55mm				
最小环拉力	40 lbf	18.14kgf / 178N				

专用扎带



双头扎带

双头扎带可成为一个良好的阻止振动的隔离物

双头扎带

7.5" / 190.5mm			零件编号	材料	袋子数量	外箱数量
宽度	0.177"	4.50mm	10424	本色	1,000	5M
厚度	0.055"	1.40mm	10425	黑色, 热稳定	1,000	5M
束径 (最小—最大)	1/16" - 1-3/4"	1.559 - 44.45mm	10428	黑色, 热稳定	100	5M
最小 环拉力	50/50 lbf	22.68kgf / 222N	10426	黑色, 耐气候	1,000	5M

11" / 279.4mm			零件编号	材料	袋子数量	外箱数量
宽度	0.177"	4.50mm	10430	本色	1,000	5M
厚度	0.055"	1.40mm	10431	黑色, 热稳定	1,000	5M
束径 (最小—最大)	1/16" - 3"	1.59 - 76.2mm	10432	黑色, 耐气候	1,000	5M
最小 环拉力	50/50 lbf	22.68kgf / 222N				

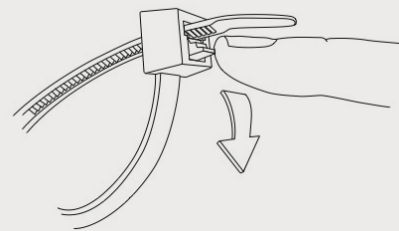

可退式扎带

可退式扎带可用于产品原型设计或其它经常需要修改及维修的设备上 只需轻压卡舌即可取下扎带 可退式扎带不仅使用方便, 而且可重复使用

可退式扎带

7.5" / 190.5mm			零件编号	材料	袋子数量	外箱数量
宽度	0.177"	4.50mm	10361	本色	1,000	5M
厚度	0.060"	1.27mm	10364	本色	100	5M
束径 (最小—最大)	1/16" - 1-3/4"	1.59 - 44.45mm	10362	黑色, 热稳定	1,000	5M
最小 环拉力	50 lbf	22.68kgf / 222N	10363	黑色, 耐气候	1,000	5M
			10366	黑色, 耐气候	100	5M

11" / 279.4mm			零件编号	材料	袋子数量	外箱数量
宽度	0.177"	4.50mm	10367	本色	1,000	5M
厚度	0.060"	1.27mm	10370	本色	100	1M
束径 (最小—最大)	1/16" - 3"	1.59 - 76.2mm	10368	黑色, 热稳定	1,000	5M
最小 环拉力	50 lbf	22.68kgf / 222N	10369	黑色, 耐气候	1,000	5M

推入式固定扎带



推入式固定扎带

可轻松推入至预钻孔中, 固定牢固, 与线束成为一体。箭头型推入式固定扎带可配对最多1/8"的板厚--孔直径是1/4"

推入式固定扎带

7.5" / 190.5mm			零件编号	材料	袋子数量	外箱数量
宽度	0.177"	4.50mm	08414	本色	1,000	5M
厚度	0.060"	1.27mm	08445	黑色, 热稳定	1,000	5M
束径 (最小—最大)	1/16" - 1-3/4"	1.59 - 44.45mm	08446	黑色, 耐气候	1,000	5M
最小 环拉力	50 lbf	22.68kgf / 222N				

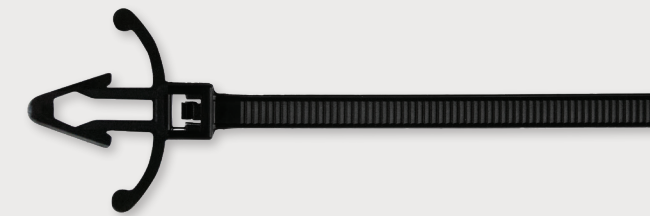

箭头型推入式扎带

我们的箭头型推入式扎带总长4" (101.6mm), 可轻松推入至预钻孔中, 固定牢固, 与线束成为一体。箭头型推入式扎带可适配不同厚度的钣金, 适配最厚钣金为0.125" (3.175mm), 孔径 0.25" (6.35mm)

箭头型推入式扎带

4" / 101.6mm			零件编号	材料	袋子数量	外箱数量
宽度	0.095"	2.41mm	10691	黑色, 热稳定	1,000	5M
厚度	0.039"	0.99mm				
束径 (最小—最大)	1/16" - 7/8"	1.59 - 22.23mm				
最小 环拉力	18lbf	8.16kgf / 80N				

螺柱式固定扎带



螺柱式固定扎带

在需要精确固定时使用。固定牢固且安装到准确位置。通常扎带是预先固定在线束上然后再做最后的装配。

螺柱式固定扎带

7.5" / 190.5mm			零件编号	材料	袋子数量	外箱数量
宽度	0.177"	4.50mm	08415	本色	1,000	5M
厚度	0.055"	1.40mm	08484	本色	100	5M
束径 (最小—最大)	1/16" - 1-3/4"	1.59 - 44.45mm	08443	黑色, 热稳定	1,000	5M
最小环拉力	50 lbf	22.68kgf / 222N	08444	黑色, 耐气候	1,000	5M
			08318	黑色, 耐气候	100	5M

11" / 279.4mm			零件编号	材料	袋子数量	外箱数量
宽度	0.177"	4.50mm	10350	本色	1,000	5M
厚度	0.050"	1.27mm	10351	黑色, 热稳定	1,000	5M
束径 (最小—最大)	1/16" - 3"	1.59 - 76.2mm	10352	黑色, 耐气候	1,000	5M
最小环拉力	50 lbf	22.68kgf / 222N	10354	黑色, 耐气候	100	1M

14.5" / 368.3mm			零件编号	材料	袋子数量	外箱数量
宽度	0.250"	6.35mm	10355	本色	100	1M
厚度	0.075"	1.91mm	08426	本色	50	1M
束径 (最小—最大)	3/16" - 3.5"	4.76 - 101.6mm	08441	黑色, 热稳定	100	1M
最小环拉力	120 lbf	54.34kgf / 534N	10040	黑色, 耐气候	100	1M

标识扎带

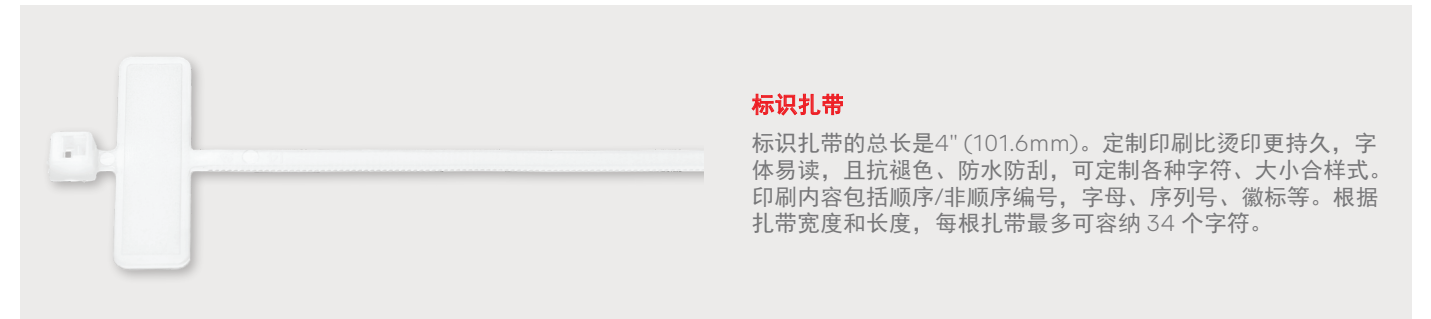

标识扎带

标识扎带的总长是4" (101.6mm)。定制印刷比烫印更持久, 字体易读, 且抗褪色、防水防刮, 可定制各种字符、大小合样式。印刷内容包括顺序/非顺序编号, 字母、序列号、徽标等。根据扎带宽度和长度, 每根扎带最多可容纳 34 个字符。

标识扎带

4" / 101.6mm			零件编号	材料	军用标准	袋子数量	外箱数量
宽度	0.095"	2.41mm	08412	本色	MS-3368-5-9E	1,000	5M
厚度	0.041"	1.04mm	08417	本色	MS-3368-5-9E	100	5M
束径 (最小—最大)	3/16" - 7/8"	4.77 - 22.23mm	10031	白色		1,000	5M
最小环拉力	18 lbf	8.16kgf / 80N					

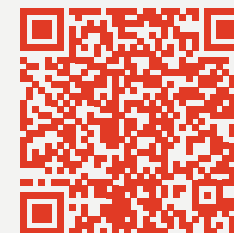

访问我们的扎带产品列表, 查找更多紧固件, 查看所有规格并提交样品索取请求。

fastener.averydennison.com

配件



背胶扎带固定座

背粘式扎带座能够适应轻微的表面不规则性，并且有橡胶和丙烯酸两种材料可供选择。橡胶可快速凝固并具有中等强度，而丙烯酸则需要更长的时间才能凝固，且强度更高。背粘式扎带座具有四个定位方向，使扎带可以轻松从四面的任何一个方向滑进扎带座里，加快装配过程。

背胶扎带固定座

长度	3/4" 0.835"	19.05mm 21.21mm	零件编号	材料	袋子数量	外箱数量
			08461	3/4" / 19.05mm 丙烯酸背粘式扎带座适用于小型扎带和中型扎带	100	5M
宽度	0.835"	21.21mm	10029	3/4" / 19.05mm 橡胶底背粘式扎带固定座适用于小型扎带和中型扎带	100	5M
厚度	0.190"	4.83mm	08462	1" / 25.4mm 丙烯酸背粘式扎带固定座适用于中型扎带和标准扎带	100	5M
	1.000" 1.090"	25.4mm 27.69mm	10030	1" / 25.4mm 橡胶底背粘式扎带固定座适用于中型扎带和标准扎带	100	5M

尺寸为3/4"和1"的扎带座

- 抗冲击和高强度尼龙
- 工作温度为 -40°F 至 185°F (-40°C 至 85°C)

四向定位

- 加快装配速度--使扎带可以轻松从四面的任何一个方向滑进扎带座里。

背粘式扎带座

- 贴合微小不规则表面
- 可用材料：
 - 橡胶：快速凝固，中等强度
 - 丙烯酸：凝固时间更长，更高强度
- 负荷能力：
 - 1" 背粘式扎带座 - 0.5 lbf. 3/4" - 0.25 lbf.

固定应用

	胶粘剂选择	
	橡胶	丙烯酸
纸/纸板	x	
钢/铝	x	x
玻璃/陶瓷		x
橡胶	x	
涂漆面	x	x
布料	x	
硬乙烯树脂	x	x
增塑乙烯		x
聚丙烯/聚乙烯	x	
ABS 丙烯酸	x	
聚苯乙烯	x	x
氨基甲酸酯	x	

涂漆面

	表面选择	
	橡胶	丙烯酸
Polene	x	
氨基甲酸酯	x	
硅树脂	x	
乳胶	x	
搪瓷		x
丙烯酸		x

相对耐溶剂性	温度性能			相对剪切强度	剥离强度	
	低	高	间隙		初始	极限
橡胶 中等	-20F / 28.9C	150F / 65.6C	200F / 93.3C	高	高	高
丙烯酸 高	-20F / 28.9C	180F / 82.2C	375F / 190.6C	很高	中等	高

配件



锚型扎带座

艾利丹尼森提供这种锚型扎带座作为扎带配件。扎带座用于稳定和捆扎各种电缆和线束。这些扎带座适用于捆扎了扎带的各种尺寸的电缆。每个锚型扎带座配合不同尺寸的螺柱以及小型、中型和标准型扎带来使用。

锚型扎带座

长度	0.750"	19.05mm	零件编号	材料	袋子数量	外箱数量
			10027	#8螺柱	100	1M
宽度	0.380"	9.65mm	10028	#10螺柱	100	1M
厚度	0.210"	5.33mm				



螺柱固定

当需要额外的力度而背粘式扎带座不够强的时候，螺柱固定就不失为一个理想的选择。它们是不带背胶，并配合中等型合标准型扎带使用的。

螺柱固定

长度	1.080"	27.43mm	零件编号	材料	袋子数量	外箱数量
			08463	1" / 4mm - 无背胶的螺柱固定扎带座适合中等型合标准型扎带	100	5M
宽度	1.080"	27.43mm				
厚度	0.260"	6.60mm				

配件



马鞍式螺柱固定扎带座

马鞍式螺柱固定扎带座可提供支撑并用螺柱牢牢地固定在钣金孔后，扎带便可以从螺柱顶端穿过。马鞍式螺柱固定扎带座有 #4、#8、#10 和 1/4" 可供选择。

马鞍式螺柱固定扎带座

	零件编号	材料	袋子数量	外箱数量
长度	#4	0.540"	13.72mm	10044 小型 #4 螺柱 100 5M
	#8	0.720"	18.29mm	10045 中型 #8 螺柱 100 5M
	#10	1.040"	26.42mm	10046 大型 #10 螺柱 100 1M
	1/4"	1.040"	26.42mm	
宽度	#4	0.340"	8.64mm	10079 大型 1/4" / 6.35mm 螺柱, 黑色, 热稳定 100 1M
	#8	0.520"	13.21mm	
	#10	0.640"	16.26mm	
	1/4"	0.640"	16.26mm	
宽度	#4	0.230"	5.84mm	
	#8	0.330"	8.38mm	
	#10	0.420"	10.67mm	
	1/4"	0.420"	10.67mm	



标识牌

扎带的标识牌带有空白位置，可用马克笔将信息打印或写在标牌上。每个标识牌都可捆扎到几乎任何尺寸的线束上。

标识牌

	零件编号	材料	袋子数量	外箱数量
长度	1.500"	38.1mm	08457 1 - 1/2"-3/4" / 38.1mm - 19.05mm	100 1M
宽度	0.755"	19.18mm		
厚度	0.030"	0.76mm		

扎带安装工具



既可高效捆绑电线，又可降低操作员疲劳度

艾利丹尼森扎带安装工具可以快速且高效地安装扎带。这些多功能工具可用于各种电缆捆扎和电线组装应用。我们的工具将扳机和手柄之间的距离降至最低，从而降低操作所需的触发力，从而降低疲劳度，即使是拥有小手型的操作员使用起来也十分舒适。

工具设有拉力的显示仪及防滑调节钮来确保操作的一致性

经久耐用

- 经改良后的内部结构设计可提高工具的长期可靠性
- 坚固轻便的铸铝外壳
- 优质的刀片及几何外型设计大大提高了工具的切割能力及精确度

应用多样性

- 可选手动或气动类型
- 这两种工具都适用于所有小型 (18 lb)、中型 (40 lb)、标准 (50 lb) 或 0.3 英寸/7.6mm 的宽扎带。
- 不同类型的扎带也可很轻松的放进工具的进料槽中 (最大宽度 0.3 英寸/7.6mm)
- 有弧形刀片和直刀片可供选择

扎带安装工具

手动扎带工具



项目编号
12001
描述
手动扎带工具
每盒工具数量
1 套工具
每箱工具数量
30 套工具
最低订购量
1 套工具

扎带安装工具

技术信息

刀片类型	零件编号	描述	工具套数/箱	工具套数/外箱
直	12001-1	手动工具	1	30
直	12010-0	手动工具 + 3mm 加厚刀片盖	1	30
直	12011-0	手动工具 + 3mm 加厚刀片盖 + 拉力调节锁	1	30
直	12008-0	手动工具 + 5mm 加厚刀片盖	1	30
直	12009-0	手动工具 + 5mm 加厚刀片盖 + 拉力调节锁	1	30
直	12500-1	气动工具	1	15
直	12510-0	气动工具 + 直刀片 + 3mm 加厚刀片盖	1	15
直	12511-0	气动工具 + 直刀片 + 3mm 加厚刀片盖 + 拉力调节锁	1	15
直	12508-0	气动工具 + 5mm 加厚刀片盖	1	15
直	12509-0	气动工具 + 5mm 加厚刀片盖 + 拉力调节锁	1	15
圆弧	12012-0	手动工具 + 弧形刀片 + 3mm 加厚刀片盖	1	30
圆弧	12013-0	手动工具 + 弧形刀片 + 3mm 加厚刀片盖 + 拉力调节锁	1	30
圆弧	12014-0	手动工具 + 弧形刀片 + 5mm 加厚刀片盖	1	30
圆弧	12015-0	手动工具 + 弧形刀片 + 5mm 加厚刀片盖 + 拉力调节锁	1	30
圆弧	12512-0	气动工具 + 弧形刀片 + 3mm 加厚刀片盖	1	15
圆弧	12513-0	气动工具 + 弧形刀片 + 3mm 加厚刀片盖 + 拉力调节锁	1	15
圆弧	12514-0	气动工具 + 弧形刀片 + 5mm 加厚刀片盖	1	15
圆弧	12515-0	气动工具 + 弧形刀片 + 5mm 加厚刀片盖 + 拉力调节锁	1	15

气动扎带工具



项目编号
12500
描述
气动扎带工具
每盒工具数量
1 套工具
每箱工具数量
30 套工具
最低订购量
1 套工具

配件和更换件

零件编号	描述	套件内容
12002-1	直刀片替换件	1 块刀片, 1 个螺丝
12501-0	扳机替换包 (仅用于 12500-1)	1 个扳机, 1 根扳机销
12003-1	扳机替换包 (仅用于 12001-0)	1 个扳机, 1 根扳机销
12004-1	刀片盖替换包 (无延长部分)	1 个盖, 1 个盖螺丝
12017-0	直刀片 3mm 延长套件	1 个加厚盖, 1 个盖螺丝
12005-1	直刀片 5mm 加厚盖套件	1 个加厚盖, 1 个盖螺丝
12016-0	弯曲刀片替换件	1 块刀片, 1 个螺丝
12018-0	弯曲刀片 3mm 加厚盖套件	1 个加厚盖, 1 个盖螺丝
12019-0	弯曲刀片 5mm 加厚盖套件	1 个加厚盖, 1 个盖螺丝
12006-0	拉力调节旋钮锁套件	1 个拉力锁, 1 个螺丝, 1 个垫圈
12007-0	拉力调节旋钮锁换包	1 个旋钮, 1 个螺丝, 1 个垫圈, 1 个弹簧

扎带枪建议拉力设定

拉力设定值	分类	最大扎带宽度 (IN.)	最大扎带宽度 (MM)
1 - 3	小型	0.10	2.54
3 - 6	中型	0.15	3.71
6 - 8	标准	0.19	4.83

适用于汽车行业的 工程紧固件

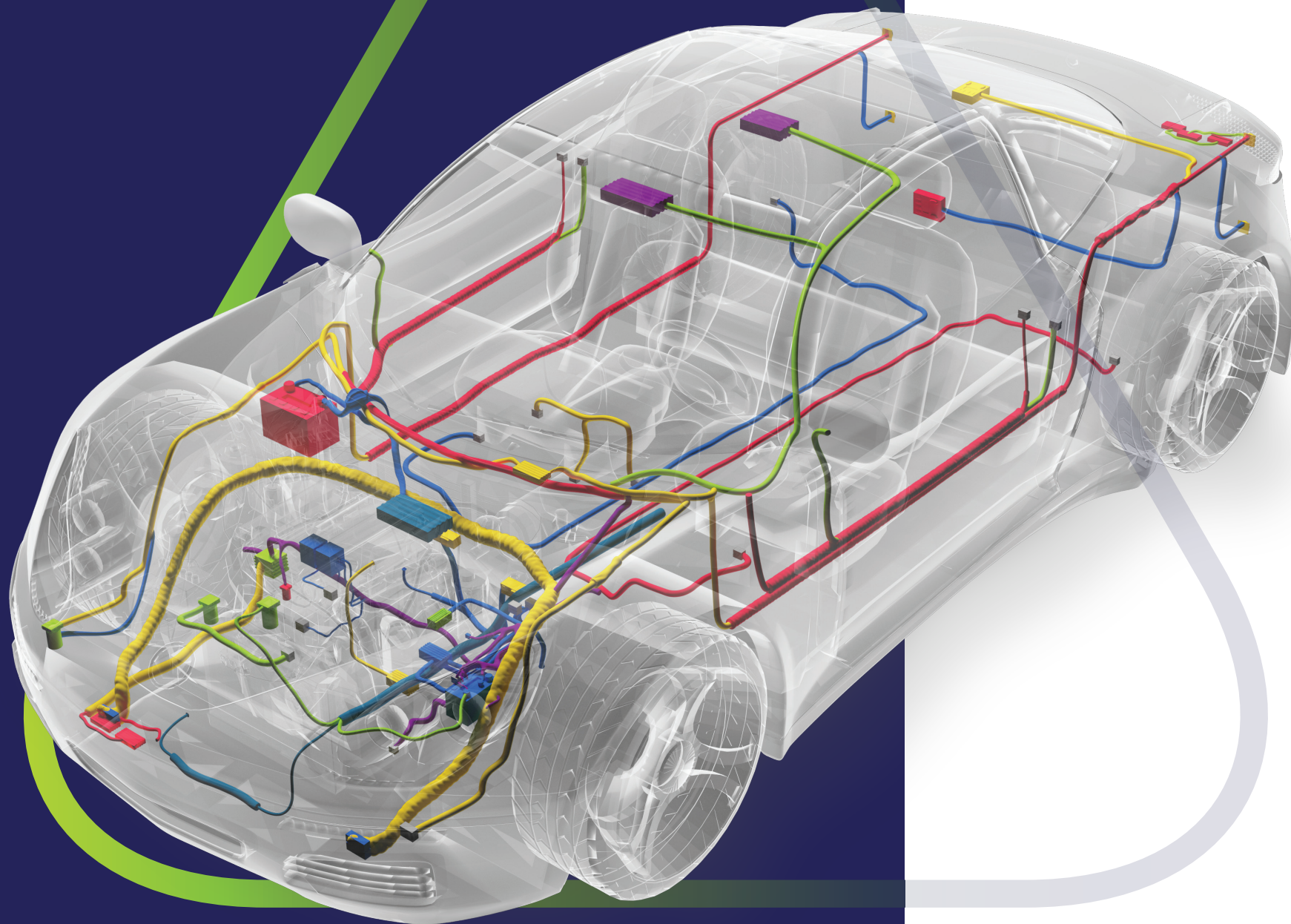

艾利丹尼森工程紧固件是线束、软管和线缆组装领域一流的紧固、导引和定位解决方案。

我们的工程解决方案专注于下列方面：

- 易于组装
 - 低插入力
 - 小巧尺寸
- 可靠性
 - 适于温度循环和长期使用的材料选择
- 款形选择
 - 我们并非拥有**所有**解决方案，但我们拥有**合适**的解决方案来满足如今的汽车需求。

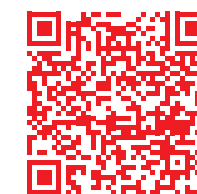

通过访问我们的在线工程紧固件产品列表以查找更多紧固件，查看所有规格并可提交索取样品。

fastener.averydennison.com

工程紧固件

低插入力杉树形 (LIFT™) 扎带

低插入力杉树形或 LIFT™ 系列扎带提供符合人体工程学的先进解决方案，在维持高拔出力特性的同时提供低插入力。独特的 LIFT 凹槽几何形状专为符合汽车线束要求而设计。LIFT 扎带可帮助减轻生产线工人的疲劳。将我们的低插入力杉树形技术与高拔出力特性相结合，LIFT 扎带的性能优于替代传统杉树形和箭头式紧固件。

特性：

- 人体工程学设计
- 低插入力 (<10 lbf/44 N)
- 高保持力 (>40 lbf/178 N)
- 适合 6.2mm 到 13.0mm 的钣金孔范围，包括 M6 和 M8 螺纹孔
- 有直式 15mm 偏置和 25mm 偏置扎带样式可供选择
- 可提供泡沫垫圈

优点：

- 适用于不同厚度的面板，圆孔、椭圆孔、螺纹孔和六角孔都能使用
- 适于小线束，同时符合防滑和防转要求
- 减轻生产线工人的疲劳
- 经过现场验证的可靠性
- 是tape-on 卡扣更清洁耐用的替代品



工程紧固件

耐高温扎带

艾利丹尼森高温紧固件解决方案是 PA66 系列汽车扎带，可耐受高达 150°C 的工作温度。这些高温扎带的物理性能与我们目前由 PA66IMHS 树脂制成的汽车紧固件相同。这些扎带在 150 °C 下进行 1,000 小时的热老化测试后又在 135 °C 下进行 4,000 多小时的热老化测试，测试后性能未受到任何影响。

汽车行业的趋势致使发动机舱温度越来越高：

- 增用涡轮增压机
- 电动车激增
- 发动机盖下的电子器件增多
- 发动机尺寸缩小且发动机舱空间缩小

目前，用于高温区域紧固的唯一塑料解决方案 (PA46 和 PEEK) 非常昂贵，并且生产处理程序也与 PA66 不同。PA46 在温度接近 150°C 时会变脆。PA46 也比 PA66 更加潮湿，令其更容易失效。PA46 紧固件的价格几乎是 PA66IMHS 紧固件的三倍。金属紧固件也很昂贵，但通常不能像塑料紧固件一样提供各种款式。



艾利丹尼森还为汽车行业提供耐热尼龙 6/6 制成的各种标准和专用扎带选择。

孔式扎带



圆孔杉树形

零件编号	描述	颜色	典型支架尺寸	最大板厚度	束径	材料	HS 零件编号	HHBN 150°C 零件编号
20154-0	M6 螺纹孔 LIFT	黑色	M6	≤ 7.0 mm	1.6 - 38.1mm	PA66 IMHS	20195-0	20154-HHBN
10710-0	小杉树形	黑色	M6	≤ 7.0 mm	1.6 - 44.5mm	PA66 IMHS		
20106-0	抬高杉树形	黑色	Ø 6.35 mm	≤ 7.0 mm	1.6 - 44.5mm	PA66 IMHS		20106-HHBN
20120-0	4叶片LIFT	黑色	Ø 6.35 - 6.85 mm	≤ 3.0 mm	1.6 - 38.1mm	PA66 IMHS	20173-0	20120-HHBN
20042-0	4叶片弯曲扎带	黑色	Ø 6.35 - 6.85 mm	≤ 3.0 mm	1.6 - 44.5mm	PA66 IMHS		20242-HHBN
20002-0	4叶片弯曲扎带	灰色	Ø 6.35 - 6.85 mm	≤ 3.0 mm	1.6 - 44.5mm	PA66 IMHS		
20171-0	4.5" LIFT	黑色	Ø 6.35 - 6.85 mm	≤ 7.0 mm	1.6 - 30.0mm	PA66 IMHS	20172-0	20171-HHBN
20140-0	5.5" LIFT	黑色	Ø 6.35 - 6.85 mm	≤ 7.0 mm	1.6 - 35.0mm	PA66 IMHS	20168-0	20140-HHBN
20098-0	7.5" LIFT	黑色	Ø 6.35 - 6.85 mm	≤ 7.0 mm	1.6 - 44.5mm	PA66 IMHS	20169-0	20098-HHBN
20105-0	7.5" LIFT	灰色	Ø 6.35 - 6.85 mm	≤ 7.0 mm	1.6 - 44.5mm	PA66 IMHS		
20038-0	7 叶片弯曲扎带	黑色	Ø 6.35 - 6.85 mm	≤ 7.0 mm	1.6 - 44.5mm	PA66 IMHS		
20091-0	7 叶片弯曲扎带	灰色	Ø 6.35 - 6.85 mm	≤ 7.0 mm	1.6 - 44.5mm	PA66 IMHS		
10711-0	7.5" 杉树形头部在带身	黑色	Ø 6.35 - 6.85 mm	≤ 7.0 mm	6.35 - 47.6mm	PA66 IMHS		
10719-0	7.5" 杉树形头部在带身	灰色	Ø 6.35 - 6.85 mm	≤ 7.0 mm	6.35 - 47.6mm	PA66 IMHS		
10709-0	7.5" 杉树形标准	黑色	Ø 6.35 - 6.85 mm	≤ 6.0 mm	1.6 - 44.5mm	PA66 IMHS		
20094-0	8mm 弯曲扎带	黑色	Ø 7.75 - 8.25 mm / M10	≤ 7.0 mm	1.6 - 44.5mm	PA66 IMHS		
20049-0	M10 杉树形	黑色	Ø 7.75 - 8.25 mm / M10	≤ 3.0 mm	1.6 - 44.5mm	PA66 IMHS		
20050-0	8mm 杉树形	灰色	Ø 7.75 - 8.25 mm / M10	≤ 3.0 mm	1.6 - 44.5mm	PA66 IMHS		
20086-0	杉树形限位扎带	棕色	Ø 7.75 - 8.25 mm / M10	≤ 3.0 mm	22.3 - 44.5mm	PA66 IMHS		
20117-0	7.5" 8mm 长杉树形	黑色	Ø 7.75 - 8.25 mm / M10	≤ 7.0 mm	1.6 - 44.5mm	PA66 IMHS	20194-0	20117-HHBN
20127-0	7.5" 8mm 长杉树形	本色	Ø 7.75 - 8.25 mm / M10	≤ 7.0 mm	1.6 - 44.5mm	PA66 IMHS		20103-HHBN
20103-0	杉树形	黑色	Ø 9.75 - 10.25 mm	≤ 5.0 mm	1.6 - 44.5mm	PA66 IMHS		
20110-0	11.5mm LIFT	黑色	Ø 11.25 - 11.75 mm	≤ 8.5 mm	1.6 - 44.5mm	PA66 IMHS		

孔式扎带



偏置圆孔杉树形

零件编号	描述	颜色	典型支架尺寸	最大板厚度	束径	材料	HS 零件编号	HHBN 150°C 零件编号
20136-0	M6 15mm 偏置标准	黑色	M6	≤ 7.0 mm	6.3 - 47.6mm	PA66 IMHS		
20137-0	M6 15mm 偏置反向	灰色	M6	≤ 7.0 mm	6.3 - 47.6mm	PA66 IMHS		
20058-0	6mm 偏置标准	黑色	M6	≤ 6.0 mm	1.6 - 44.5mm	PA66 IMHS		
20066-0	6mm 偏置反向	灰色	M6	≤ 6.0 mm	1.6 - 44.5mm	PA66 IMHS		
20159-0	15mm 偏置标准	黑色	Ø 6.35 - 6.85 mm	≤ 7.0 mm	1.6 - 38.1mm	PA66 IMHS		
20161-0	15mm 偏置反向	灰色	Ø 6.35 - 6.85 mm	≤ 7.0 mm	1.6 - 38.1mm	PA66 IMHS		20161-HHBN
20135-0	15mm 偏置标准	黑色	Ø 6.35 - 6.85 mm	≤ 7.0 mm	1.6 - 47.6mm	PA66 IMHS		
20129-0	15mm 偏置反向	灰色	Ø 6.35 - 6.85 mm	≤ 7.0 mm	1.6 - 47.6mm	PA66 IMHS		
20005-0	25mm 偏置黑色	黑色	Ø 6.35 - 6.85 mm	≤ 7.0 mm	1.6 - 44.5mm	PA66 IMHS		
20027-0	25mm 偏置反向	灰色	Ø 6.35 - 6.85 mm	≤ 7.0 mm	1.6 - 44.5mm	PA66 IMHS		
20160-0	25mm LIFT 偏置标准	黑色	Ø 6.35 - 6.85 mm	≤ 7.0 mm	1.6 - 38.1mm	PA66 IMHS	20193-0	
20162-0	25mm LIFT 偏置反向	灰色	Ø 6.35 - 6.85 mm	≤ 7.0 mm	1.6 - 38.1mm	PA66 IMHS		20162-HHBN
20132-0	25mm LIFT 偏置标准	黑色	Ø 6.35 - 6.85 mm	≤ 7.0 mm	1.6 - 47.6mm	PA66 IMHS		20132-HHBN
20133-0	25mm LIFT 偏置反向	灰色	Ø 6.35 - 6.85 mm	≤ 7.0 mm	1.6 - 47.6mm	PA66 IMHS		20133-HHBN
20121-0	25mm 偏置标准	黑色	Ø 7.75 - 8.25 mm / M10	≤ 7.0 mm	6.3 - 44.5mm	PA66 IMHS		
20122-0	25mm 偏置反向	灰色	Ø 7.75 - 8.25 mm / M10	≤ 7.0 mm	6.3 - 44.5mm	PA66 IMHS		20122-HHBN
20032-0	25mm 偏置标准	黑色	Ø 9.25 - 9.75 mm	≤ 7.0 mm	1.6 - 47.6mm	PA66 IMHS		
20073-0	25mm 偏置反向	灰色	Ø 9.25 - 9.75 mm	≤ 7.0 mm	1.6 - 47.6mm	PA66 IMHS		

孔式扎带



椭圆孔杉树形

零件编号	描述	颜色	典型支架尺寸	最大板厚度	束径	材料	HS 零件编号	HHBN 150°C 零件编号
20185-0	椭圆孔杉树形 38mm 最大束径	黑色	6.2 x 12.2 mm 6.5 x 12.5 mm 6.5 x 13.0 mm 7 x 12.0 mm	≤ 7.0 mm	1.6 - 38.1mm	PA66 IMHS	20196-0	20185-HHBN
20276-0	椭圆孔杉树形 50mm 最大束径	黑色	6.2 x 12.2 mm 6.5 x 12.5 mm 6.5 x 13.0 mm 7 x 12.0 mm	≤ 7.0 mm	1.6 - 50.0mm	PA66 IMHS	20277-0	20276-HHBN
20297-0	2 件式椭圆杉树形配重型扎带	黑色	6.2 x 12.2 mm 6.5 x 12.5 mm 6.5 x 13.0 mm 7 x 12.0 mm	≤ 7.0 mm		PA66 IMHS	20298-0	20297-HHBN
20299-0	2 件式椭圆杉树形配标准扎带	黑色	6.2 x 12.2 mm 6.5 x 12.5 mm 6.5 x 13.0 mm 7 x 12.0 mm	≤ 7.0 mm		PA66 IMHS	20300-0	20299-HHBN

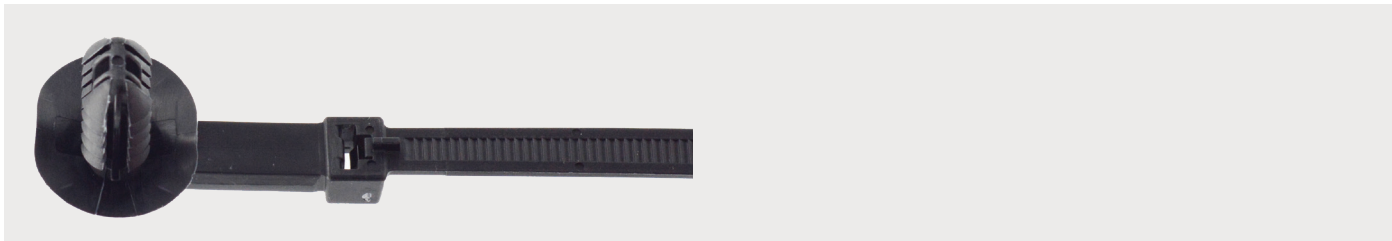

偏置椭圆孔杉树形

零件编号	描述	颜色	典型支架尺寸	最大板厚度	束径	材料	HS 零件编号	HHBN 150°C 零件编号
20289-0	12.5mm 偏置椭圆标准	黑色	6.2 x 12.2 mm 6.5 x 12.5 mm 6.5 x 13.0 mm 7 x 12.0 mm	≤ 7.0 mm	1.6 - 50.0mm	PA66 IMHS	20290-0	20289-HHBN
20291-0	25mm 偏置椭圆标准	黑色	6.2 x 12.2 mm 6.5 x 12.5 mm 6.5 x 13.0 mm 7 x 12.0 mm	≤ 7.0 mm	1.6 - 50.0mm	PA66 IMHS	20292-0	20291-HHBN
20293-0	12.5mm 偏置椭圆反向	灰色	6.2 x 12.2 mm 6.5 x 12.5 mm 6.5 x 13.0 mm 7 x 12.0 mm	≤ 7.0 mm	1.6 - 50.0mm	PA66 IMHS	20294-0	20293-HHBN
20295-0	25mm 偏置椭圆反向	灰色	6.2 x 12.2 mm 6.5 x 12.5 mm 6.5 x 13.0 mm 7 x 12.0 mm	≤ 7.0 mm	1.6 - 50.0mm	PA66 IMHS	20296-0	20295-HHBN

孔式扎带

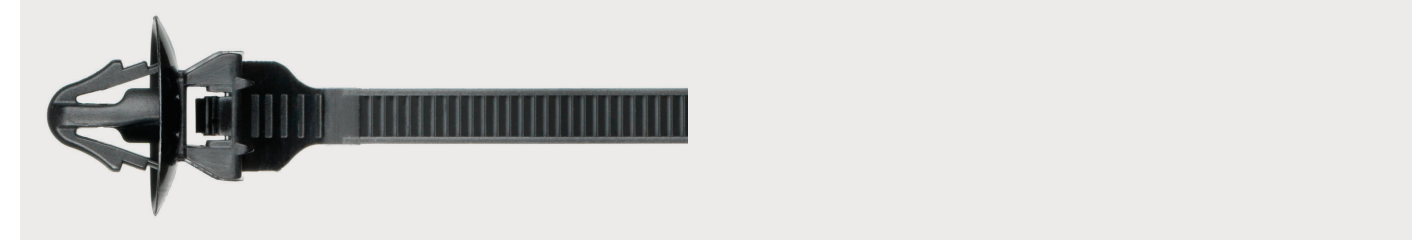

圆孔箭头

零件编号	描述	颜色	典型支架尺寸	最大板厚度	束径	材料	HS 零件编号	HHBN 150°C 零件编号
20131-0	6.6mm 箭头扎带	黑色	∅ 6.35 - 7.00 mm	≤ 3.6 mm	1.6 - 38.1mm	PA66 IMHS	20174-0	20131-HHBN
20087-0	90 度箭头扎带	黑色	∅ 6.35 - 6.85 mm	3.5 - 5.5 mm	6.3 - 44.5mm	PA66 IMHS		
20060-0	9.5mm 箭头 PM4"L	黑色	直径 9.25 x 10.0 mm	≤ 10.0 mm	6.4 - 19.1mm	PA66 IMHS		



椭圆孔箭头

零件编号	描述	颜色	典型支架尺寸	最大板厚度	束径	材料	HS 零件编号	HHBN 150°C 零件编号
20179-0	椭圆箭头扎带	黑色	6.2 x 12.2 mm 7 x 12.0 mm	≤ 3.6 mm	1.6 - 38.1mm	PA66 IMHS	20198-0	20179-HHBN
20115-0	6" 方向槽	黑色	7 x 12.0 mm	≤ 3.6 mm	1.6 - 38.1mm	PA66 IMHS	20178-0	20115-HHBN
20123-0	6" 方向槽	灰色	7 x 12.0 mm	≤ 3.6 mm	1.6 - 38.1mm	PA66 IMHS		

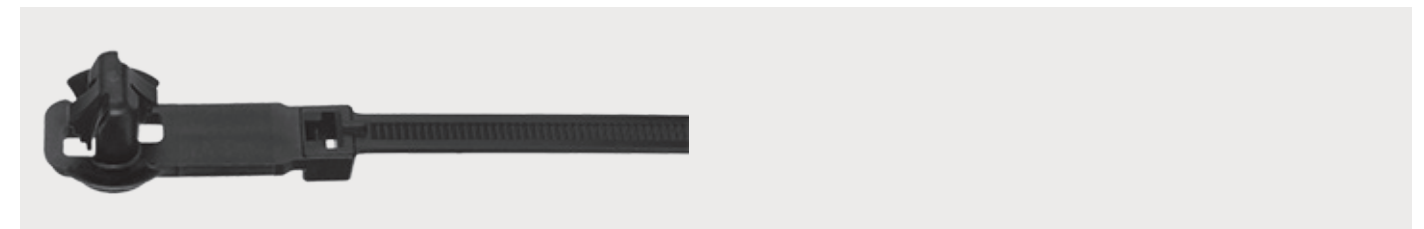

偏置箭头

零件编号	描述	颜色	典型支架尺寸	最大板厚度	束径	材料	HS 零件编号	HHBN 150°C 零件编号
20142-0	15mm 偏置槽型孔标准	黑色	7 x 12.0 mm	≤ 3.0 mm	1.6mm - 38.1mm	PA66 IMHS		
20143-0	15mm 偏置槽型孔反向	灰色	7 x 12.0 mm	≤ 3.0 mm	1.6mm - 38.1mm	PA66 IMHS		
20144-0	25mm 偏置槽型孔标准	黑色	7 x 12.0 mm	≤ 3.0 mm	1.6mm - 38.1mm	PA66 IMHS		
20147-0	25mm 偏置槽型孔反向	灰色	7 x 12.0 mm	≤ 3.0 mm	1.6mm - 38.1mm	PA66 IMHS		
20148-0	35mm 偏置槽型孔标准	黑色	7 x 12.0 mm	≤ 3.0 mm	1.6mm - 38.1mm	PA66 IMHS		
20149-0	35mm 偏置槽型孔反向	灰色	7 x 12.0 mm	≤ 3.0 mm	1.6mm - 38.1mm	PA66 IMHS		20149-HHBN

螺柱扎带



高螺柱扎带

零件编号	描述	颜色	典型支架尺寸	最大板厚度	束径	材料	HS 零件编号	HHBN 150°C 零件编号
20145-0	T5/M5 紧凑型螺柱扎带	灰色	M5/T5		1.6mm - 38.1mm	PA66 IMHS		
20146-0	M6 紧凑型螺柱扎带	黑色	M6		1.6mm - 38.1mm	PA66 IMHS	20176-0	20146-HHBN
10708-0	T5/M5/M6 螺柱扎带	黑色	M5/T5/M6		1.6mm - 44.5mm	PA66 IMHS	20192-0	10708-HHBN
20015-0	T5/M5/M6 螺柱扎带	本色	M5/T5/M6		1.6mm - 44.5mm	PA66 IMHS		
20152-0	M8 紧凑型螺柱扎带	黑色	M8		1.6mm - 38.1mm	PA66 IMHS		20152-HHBN
20011-0	M8 螺柱扎带	黑色	M8		1.6mm - 44.5mm	PA66 IMHS		
20013-0	M8 螺柱扎带	灰色	M8		1.6mm - 44.5mm	PA66 IMHS		
20153-0	M10 紧凑型螺柱扎带	黑色	M10		1.6mm - 38.1mm	PA66 IMHS		20153-HHBN
20014-0	M10 螺柱扎带	棕色	M10		1.6mm - 44.5mm	PA66 IMHS		
20116-0	M12 螺柱扎带	黑色	M12		1.6mm - 44.5mm	PA66 IMHS		
20085-0	6.35mm 螺柱	本色	6.35mm		6.3mm - 44.5mm	PA66 IMHS		
20051-0	M5/M6 螺柱扎带	黑色	M5/M6		1.6mm - 44.5mm	PA66 IMHS		
20062-0	M5/M6 螺柱扎带	本色	M5/M6		1.6mm - 44.5mm	PA66 IMHS		
20065-0	25mm 偏置螺柱扎带	黑色	M5/M6		1.6mm - 44.5mm	PA66 IMHS		
20045-0	M6 螺柱扎带	黑色	M6		6.3mm - 44.5mm	PA66 IMHS		
20044-0	M8 螺柱扎带	灰色	M8		6.3mm - 44.5mm	PA66 IMHS		
20139-0	M10 螺柱扎带	黑色	M10		6.3mm - 44.5mm	PA66 IMHS		

连接器扎带

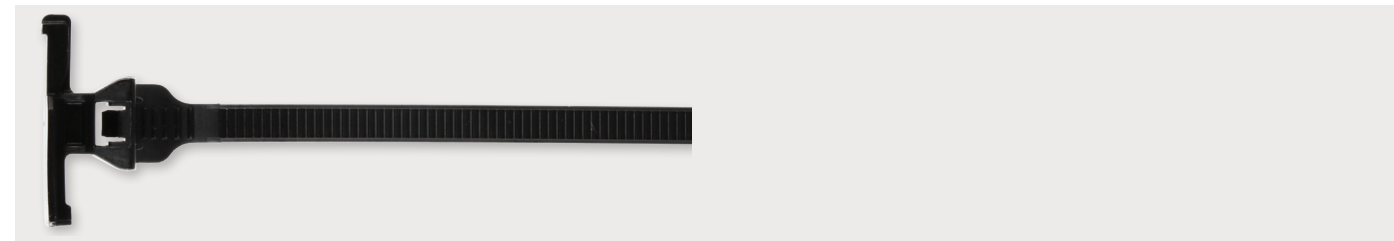

连接器扎带

零件编号	描述	颜色	典型支架尺寸	最大板厚度	束径	材料	HS 零件编号	HHBN 150°C 零件编号
20101-0	T型槽连接器	黑色	连接器		1.6mm - 44.5mm	PA66 IMHS		
20111-0	ADAPEX 连接器	黑色	连接器		1.6mm - 44.5mm	PA66 IMHS		
20113-0	ADGT 连接器	黑色	连接器		1.6mm - 44.5mm	PA66 IMHS		
20124-0	ADFM 连接器	黑色	连接器		1.6mm - 44.5mm	PA66 IMHS		

密封垫型扎带

密封垫型扎带

零件编号	描述	颜色	典型支架尺寸	最大板厚度	束径	材料	HS 零件编号	HHBN 150°C 零件编号
20042-GSK	4叶片加密封垫	黑色	Ø 6.35 - 6.85 mm	≤ 1.8 mm	1.6mm - 44.5mm	PA66 IMHS		
20098-GSK	7.5" LIFT 密封垫	黑色	Ø 6.35 - 6.85 mm	≤ 5.0 mm	1.6mm - 44.5mm	PA66 IMHS		

专用扎带

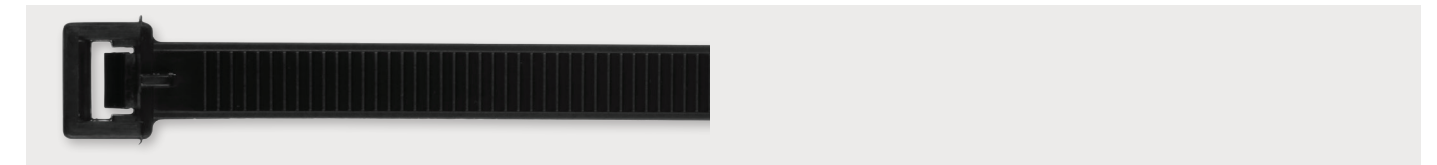

波纹管扎带

7.5" / 190.5mm	零件编号	描述	颜色	束径
	20093-0	波纹管扎带	黑色	最小 1/16" (1.59mm) 最大 1 - 3/4" (44.45mm)

最小拉力 50 lbf. (222N)



双带身

6" / 152.4mm	零件编号	描述	颜色	束径
	20040-0	双带身, 黑色, 耐热	黑色	最小 1/4" (6.36mm) 最大 1 - 5/8" (41.3mm)

最小拉力 20 lbf. (9.1kgf)

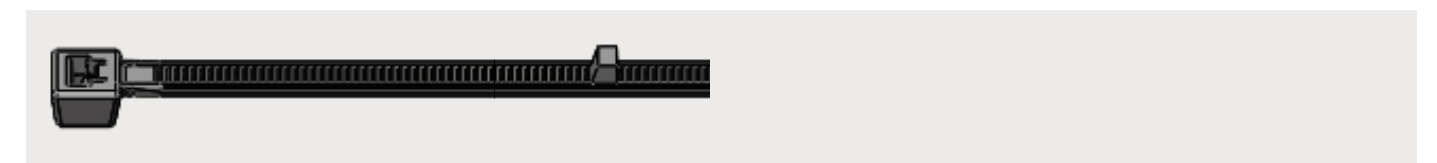

限位扎带

5.5" / 140mm	零件编号	描述	颜色	束径
	20097-0	5.5" 限位扎带 GHS	黑色	最小 1/4" (6.36mm) 最大 1-5/8"(41.3mm)

最小拉力 20 lbf. (9.1kgf)

8" / 203mm

零件编号	描述	颜色	束径
20128-0	85mm 限位扎带	黑色	最小 1/4" (6.36mm) 最大 1-5/8"(41.3mm)

最小拉力 40 lbf. (18kgf)

小型零件编码

CT 0190 N 050 N M

扎带品牌

扎带标称长度 (mm)

材料

拉力强度 (lbf)

颜色

袋子数量

CT	扎带	SM	鞍形固定
SM	螺钉固定	MP	商品配对
PM	推入式固定	IL	竖向
WM	箭头形固定	ST	限位
DH	双头	IDP	标牌 (横向)
DL	双锁定	IDI	标牌 (竖向)
RT	可退式	IDF	标牌 (旗标)
RR	可退式普通	IDL	标牌 (大旗标)
CS	Slim Line (当 b 无法与常规扎带区分时)		

N	尼龙 6/6
W	耐候
H	热稳定
L	低温 (尼龙 12)
P	聚丙烯

N	本色
K	黑色
R	红色
G	绿色
B	蓝色
Y	黄色
O	橙色
S	特殊或特定 PMS 颜色

X	10
Q	25
L	50
C	100
D	500
M	1,000

3-1/8" 小型

零件编号	长度	颜色	强度	袋子数量	外箱数量
CT0080N018NM	3.125"	本色	18	1,000	25,000

4" 小型

零件编号	长度	颜色	强度	袋子数量	外箱数量
CT0100N018NM	4"	本色	18	1,000	25,000
CT0100N018NC	4"	本色	18	100	5,000
CT0100N018KM	4"	黑色	18	100	5,000
CT0100N018KC	4"	黑色	18	1,000	25,000
CT0100W018KM	4"	耐候	18	1,000	25,000
CT0100W018KC	4"	耐候	18	100	5,000

5.5" 小型

零件编号	长度	颜色	强度	袋子数量	外箱数量
CT0140N040NM	5.5"	本色	40	1,000	5,000
CT0140N040NC	5.5"	本色	40	100	5,000
CT0140N040KC	5.5"	黑色	40	100	5,000
CT0140N040KM	5.5"	黑色	40	1,000	5,000
CT0140W040KM	5.5"	耐候	40	1,000	5,000
CT0140W040KC	5.5"	耐候	40	100	5,000
CT0140N0400M	5.5"	本色	40	1,000	5,000
CT0140N040BM	5.5"	蓝色	40	1,000	5,000
CT0140N040GC	5.5"	绿色	40	100	5,000

8" 小型

零件编号	长度	颜色	强度	袋子数量	外箱数量
CT0200N040NM	8"	本色	40	1,000	5,000
CT0200N040NC	8"	本色	40	100	5,000
CT0200N040KM	8"	黑色	40	1,000	5,000
CT0200N040KC	8"	黑色	40	100	5,000
CT0200W040KM	8"	耐候	40	1,000	5,000
CT0200W040KC	8"	耐候	40	100	5,000
CT0200N040BC	8"	中型 (蓝色)	40	100	5,000
CT0200N040GC	8"	中型 (绿色)	40	100	5,000
CT0200N040RC	8"	中型 (红色)	40	100	5,000

7.5" 标准

零件编号	长度	颜色	强度	袋子数量	外箱数量
CT0190N050NM	7.5"	本色	50	1,000	5,000
CT0190N050NC	7.5"	本色	50	100	5,000
CT0190N050KM	7.5"	黑色	50	1,000	5,000
CT0190N050KC	7.5"	黑色	50	100	5,000
CT0190W050KM	7.5"	耐候	50	1,000	5,000
CT0190W050KC	7.5"	耐候	50	100	5,000

11" 标准

零件编号	长度	颜色	强度	袋子数量	外箱数量
CT0280N050NM	11"	本色	50	1,000	5,000
CT0280N050NC	11"	本色	50	100	5,000
CT0280N050KM	11"	黑色	50	1,000	5,000
CT0280N050KC	11"	黑色	50	100	5,000
CT0280W050KM	11"	耐候	50	1,000	5,000
CT0280W050KC	11"	耐候	50	100	5,000

14.5" 标准

零件编号	长度	颜色	强度	袋子数量	外箱数量
CT0370N050NM	14.5"	本色	50	1,000	5,000
CT0370N050ND	14.5"	本色	50	500	5,000
CT0370N050NC	14.5"	本色	50	100	1,000
CT0370N050KC	14.5"	黑色	50	100	1,000
CT0370W050KM	14.5"	耐候	50	1,000	5,000
CT0370W050KD	14.5"	耐候	50	500	5,000
CT0370W050KC	14.5"	耐候	50	100	1,000

17" 标准

零件编号	长度	颜色	强度	袋子数量	外箱数量
CT0430N050NC	17"	本色	50	100	5,000
CT0430W050KC	17"	耐候	50	100	5,000

17.75" 标准

零件编号	长度	颜色	强度	袋子数量	外箱数量
CT0450N050NC	17.75"	本色	50	100	5,000

19.6875" 标准

零件编号	长度	颜色	强度	袋子数量	外箱数量
CT0530N050NC	19.6875"	本色	50	100	1,000

承包商级

13.5" 重型

零件编号	长度	颜色	强度	袋子数量	外箱数量
CT0340N120NC	13.5"	本色	120	100	1,000
CT0340W120KC	13.5"	耐气候	120	100	1,000

15" 重型

零件编号	长度	颜色	强度	袋子数量	外箱数量
CT0380N120NC	15"	本色	120	100	1,000
CT0380N120KC	15"	黑色	120	100	1,000
CT0380W120KC	15"	耐气候	120	100	1,000

21.6875" 重型

零件编号	长度	颜色	强度	袋子数量	外箱数量
CT0530N175NC	21.6875"	本色	175	100	1,000
CT0530W175KC	21.6875"	耐气候	175	100	1,000

24" 超重型扎带

零件编号	长度	颜色	强度	袋子数量	外箱数量
CT0610N175NC	24"	本色	175	100	1,000
CT0610W175KC	24"	耐气候	175	100	1,000

28" 超重型扎带

零件编号	长度	颜色	强度	袋子数量	外箱数量
CT0710N175NC	28"	本色	175	100	1,000
CT0710W175KC	28"	耐气候	175	100	1,000

36" 超重型扎带

零件编号	长度	颜色	强度	袋子数量	外箱数量
CT0915N175NL	36"	本色	175	50	500
CT0915W175KL	36"	耐气候	175	50	500

48" 超重型扎带

零件编号	长度	颜色	强度	袋子数量	外箱数量
CT1220N175NL	48"	本色	175	50	500
CT1220W175KL	48"	耐气候	175	50	500

承包商级

SLIM LINE

零件编号	长度	颜色	强度	袋子数量	外箱数量
CT0140N018NM	5.5"	本色	18	1,000	5,000
CT0165N018NC	6.5"	本色	18	100	5,000
CT0165N018NM	6.5"	本色	18	1,000	5,000
CT0165W018KC	6.5"	耐气候	18	100	5,000
CT0165N018BC	6.5"	蓝色	18	100	5,000
CT0165N018GC	6.5"	绿色	18	100	5,000
CT0165N018YC	6.5"	黄色	18	100	5,000
CT0200N018NC	8"	本色	18	100	5,000
CT0200N018KM	8"	黑色	18	1,000	5,000
CT0200N018KC	8"	黑色	18	100	5,000
CT0200N018BC	8"	蓝色	18	100	5,000
CT0200N018NM	8"	本色	18	100	5,000
CT0200W018KC	8"	耐气候	18	100	5,000
CT0200W018KM	8"	耐气候	18	1,000	5,000

推入式固定

零件编号	长度	颜色	强度	袋子数量	外箱数量
PM0200N050NM	8"	本色	50	1,000	5,000

螺柱固定

零件编号	长度	颜色	强度	袋子数量	外箱数量
SM0150N040NC	6"	本色	40	100	1,000
SM0150W040KC	6"	耐气候	40	100	5,000
SM0200N050NC	8"	本色	50	100	1,000
SM0200W050KC	8"	耐气候	50	100	1,000
SM0370N050NC	14.5"	本色	50	100	1,000
SM0370W050KC	14.5"	耐气候	50	100	1,000
SM0380N120NC	15"	本色	120	100	1,000
SM0380W120KC	15"	耐气候	120	100	1,000

承包商级

可退式（沿带身可退）

零件编号	长度	颜色	强度	袋子数量	外箱数量
RT0150N050KC	6"	平面（黑色）	50	100	5,000
RT0300N050KC	11.875"	平面（黑色）	50	100	5,000

标牌

零件编号	长度	颜色	强度	袋子数量	外箱数量
IDP100N018NC	4"	本色，延长横向旗标	18	100	1,000
IDF110N018NM	4"	本色，旗标（外延至头部外）	18	1,000	5,000
IDI200N050NC	8"	本色沿带身旗标	50	100	1,000

固定

零件编号	长度	颜色	强度	袋子数量	外箱数量
CM1510N	3/5" x 2/5"	鞍形固定	不适用	100	1,000
CM2316N	7/8" x 5/8"	鞍形固定	不适用	100	1,000
CM1919N	3/4" x 3/4"	丙烯酸座（本色）	不适用	100	1,000
CM2121K	13/16" x 13/16"	丙烯酸座（黑色）	不适用	100	1,000
CM2828N	1" x 1"	丙烯酸座（本色）	不适用	100	1,000
CM2828K	1" x 1"	丙烯酸座（黑色）	不适用	100	1,000
CM3838N	1-1/2" x 1-1/2"	丙烯酸座（本色）	不适用	100	1,000
CM3838K	1-1/2" x 1-1/2"	丙烯酸座（黑色）	不适用	100	1,000

安装工具

零件编号	长度	颜色	强度	袋子数量	外箱数量
FTG6	不适用	一次性工具	18 - 50lb 扎带	1	1

军用标准交叉比对指南

军用规格	描述	颜色	零件编号
MS-3367-1-0	7.5" /190.5mm	黑色，耐气候	08388, 08437
	7.5" /190.5mm	黑色，热稳定 (Super Bar-Lok®)	10003, 10005
MS-3367-1-9	7.5" /190.5mm	本色	08387, 08436
	7.5" /190.5mm	本色 (Super Bar-Lok®)	10001, 10004
MS-3367-2-0	15" /381mm	黑色，耐气候	10037, 08428
	15" /381mm	黑色，热稳定 (Super Bar-Lok®)	10008, 10345
MS-3367-2-9	15" /381mm	本色	10036, 08427
	15" /381mm	本色 (Super Bar-Lok®)	10006, 10344
MS-3367-3-0	14.5" /368.3mm	黑色，耐气候	10039, 08382
	21" /533.4mm	黑色，耐气候	10608
	24" /609.6mm	黑色，耐气候	10614
MS-3367-3-9	14.5" /368.3mm	本色	10038, 08378
	21" /533.4mm	本色	10606
	24" /609.6mm	本色	10612
MS-3367-4-0	4" /101.6mm	黑色，耐气候	08433, 08435
	8" /203.2mm	黑色，耐气候，Slim Line	10327, 10330
	6" /152.4mm	黑色，耐气候，Slim Line	10393, 10396
MS-3367-4-2	4" /101.6mm	红色	08508
MS-3367-4-3	4" /101.6mm	橙色	08582
MS-3367-4-4	4" /101.6mm	黄色	08583
MS-3367-4-5	4" /101.6mm	绿色	08584
MS-3367-4-6	4" /101.6mm	蓝色	08587
	4" /101.6mm	本色	08432, 08434
MS-3367-4-9	8" /203.2mm	本色，Slim Line	10325, 10328
	6" /152.4mm	本色，Slim Line	10391, 10394
	4" /101.6mm	本色	08431, 08384
MS-3367-5-0	5.5" /139.7mm	黑色，耐气候	08380, 08386
	8" /203.2mm	黑色，耐气候	08690
MS-3367-5-2	8" /203.2mm	红色	08782
MS-3367-5-4	8" /203.2mm	黄色	08664
MS-3367-5-5	8" /203.2mm	绿色	08671
MS-3367-5-6	8" /203.2mm	蓝色	08376, 08383
MS-3367-5-9	5.5" /139.7mm	本色	08377, 08385
	8" /203.2mm	本色	10985
	11.5" /292.1mm	本色，Slim Line	10620
MS-3367-6-0	28" /711.2mm	黑色，耐气候	10618
MS-3367-6-9	28" /711.2mm	本色	08286, 08930
MS-3367-7-0	11" /279.4mm	黑色，耐气候	08600, 08859
MS-3367-7-9	11" /279.4mm	本色	08413, 08419
MS-3368-1-9A	7.5" /190.5mm	本色 ID	08412, 08417
MS-3368-5-9E	4" /101.6mm	本色 ID	

全球办事处地点

美国和加拿大

艾利丹尼森
224 Industrial Road
Fitchburg, MA 01420
USA
电话 800-225-5913
电话 978-345-8100
传真 800-848-2169
Email fastener@averydennison.com

亚洲

艾利丹尼森
No. 7 Chun Ying Street
Tseung Kwan O Industrial Estate
New Territories
Hong Kong
电话 852-2372-3000
传真 852-2873-6436

欧洲、中东与非洲

艾利丹尼森
1 Thomas Road
Wooburn Green
Bucks, HP10 0PE
UK
电话 +44 1628-859-500
传真 +44 1628-859-567

拉丁美洲

艾利丹尼森
Aristóteles #123
Parque Industrial Kalos
Apodaca, Nuevo León
66600
México
电话 +52 (81) 3348 0700
传真 + 52 (81) 8864 4101





商品编号、说明及供货情况随时
都会出现变动。
请参访网站了解最新信息。

fastener.averydennison.com

如需了解详情或进行订购，请联系销售代表或访问以下网站：

fastener.averydennison.com

通过以下方式联系我们： 

如需有关技术性能和印刷建议的详细信息，请参阅单独的产品数据表。请知悉，艾利丹尼森产品范围和服务内容随时都会出现变动。如需了解准确信息，请参访公司网站：fastener.averydennison.com 或者联系当地的艾利丹尼森销售代表。



免责声明 — © 2021 艾利丹尼森公司。保留所有权利。艾利丹尼森和所有其他艾利丹尼森品牌、本文及其内容、产品名称及代码归艾利丹尼森公司所有。所有其他品牌和产品名称都是其各自所有者的商标。本出版物不得因艾利丹尼森营销以外的任何目的进行全部或部分使用、复制或重现。所有艾利丹尼森声明、技术信息和建议都基于确信的测试，但不构成担保或保证。所有艾利丹尼森产品在售出时，都视为买方已根据自己的用途，独立确定这些产品的适用性。所有艾利丹尼森产品依据艾利丹尼森通用销售条款和条件进行销售，具体请参阅 terms.europe.averydennison.com。